

# Guida per l'utente di Dell™ Laser Printer 1720/1720dn

Per ordinare nuove cartucce di toner o materiali di consumo Dell:

1. Fare doppio clic sull'icona sul desktop.



2. Visitare il sito Web Dell, oppure ordinare i materiali di consumo per la stampante Dell telefonicamente.

[www.dell.com/supplies](http://www.dell.com/supplies)

Per ottenere un servizio più rapido, tenere a portata di mano il numero di etichetta del servizio della stampante Dell. Per ulteriori informazioni sul numero di etichetta del servizio, vedere [Codice servizio assistenza immediata e numero etichetta servizio](#).

[Ricerca di informazioni](#)

[Informazioni sulla stampante](#)

[Menu del pannello operatore](#)

[Spie del pannello operatore](#)

[Installazione di hardware opzionale](#)

[Caricamento della carta](#)

[Impostazione della stampa locale](#)

[Impostazione della stampa in rete](#)

[Panoramica del software](#)

[Stampa](#)

[Manutenzione della stampante](#)

[Risoluzione dei problemi](#)

[Specifiche](#)

[Appendice](#)

[Informazioni sulla licenza](#)

## Note, avvertenze e messaggi di attenzione

 **NOTA:** una **NOTA** identifica informazioni importanti che possono semplificare l'uso della stampante.

 **AVVERTENZA:** un'**AVVERTENZA** può identificare potenziali danni all'hardware oppure perdita di dati e fornisce informazioni su come evitare il problema.

 **ATTENZIONE:** un messaggio di **ATTENZIONE** indica che le operazioni effettuate potrebbero provocare danni alle strutture, lesioni a persone o incidenti mortali.

Le informazioni incluse nel presente documento sono soggette a modifica senza preavviso.

© 2006 Dell Inc. Tutti i diritti riservati.

È assolutamente vietata qualsiasi forma di riproduzione senza autorizzazione scritta di Dell Inc.

Marchi utilizzati nel testo: *Dell*, il logo *DELL*, *OpenManage* e *Dell Toner Management System* sono marchi di Dell Inc.; *Microsoft* e *Windows* sono marchi registrati di Microsoft Corporation negli Stati Uniti e/o in altri Paesi. *Windows Server* e *Windows NT* sono marchi registrati di Microsoft Corporation. *Windows Vista* è un marchio o un marchio registrato di Microsoft Corporation negli Stati Uniti e/o in altri Paesi.

*Sun*, *Sun Microsystems*, *Solaris* e il logo *Solaris* sono marchi o marchi registrati di Sun Microsystems, Inc. concessi in licenza negli Stati Uniti e in altri Paesi.

*SUSE* è un marchio registrato di Novell, Inc. negli Stati Uniti e in altri Paesi.

*Red Hat* è un marchio registrato di Red Hat, Inc. negli Stati Uniti e in altri Paesi.



È possibile che nel documento siano utilizzati altri marchi e nomi di marchi per fare riferimento sia alle società che rivendicano tali marchi che ai nomi dei loro prodotti. Dell Inc. non riconosce alcun interesse di proprietà per i marchi e i nomi di marchi diversi dal proprio.

### DIRITTI LIMITATI PER IL GOVERNO DEGLI STATI UNITI

Il software e la relativa documentazione vengono forniti con DIRITTI LIMITATI. L'uso, la copia e la divulgazione da parte del governo sono soggetti alle limitazioni previste nel sottoparagrafo (c)(1)(ii) della clausola Rights in Technical Data and Computer Software in DFARS 252.227-7013 e nelle disposizioni FAR applicabili: Dell Inc., One Dell Way, Round Rock, Texas, 78682, USA.

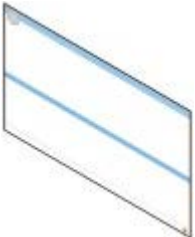

# Ricerca di informazioni

Informazioni ricercate	Dove trovarle
<ul style="list-style-type: none"><li>• Driver della stampante</li><li>• <i>Guida per l'utente</i></li></ul>	<p data-bbox="325 371 612 398"><i>CD Drivers and Utilities</i></p>  <p data-bbox="325 712 1538 846">Se la stampante e il computer Dell vengono acquistati contemporaneamente, la documentazione e i driver della stampante sono già installati nel computer. È possibile utilizzare il CD <i>Drivers and Utilities</i> per disinstallare/reinstallare i driver o accedere alla documentazione. Nel CD potrebbero essere inclusi file Leggimi con informazioni aggiornate su modifiche tecniche alla stampante o materiale di riferimento tecnico di livello avanzato destinato a tecnici o utenti esperti.</p>
Installazione della stampante	<p data-bbox="325 869 770 896"><i>Poster Installazione della stampante</i></p> 
<ul style="list-style-type: none"><li>• Informazioni sulle norme di sicurezza</li><li>• Come installare e usare la stampante</li><li>• Informazioni sulla garanzia</li></ul>	<p data-bbox="325 1178 624 1205"><i>Manuale del proprietario</i></p> 
Codice servizio assistenza immediata e numero etichetta servizio	<p data-bbox="325 1637 1118 1664">Codice servizio assistenza immediata e numero etichetta servizio</p>  <p data-bbox="325 1872 1294 1899">La figura riportata di seguito mostra la posizione dell'etichetta sulla stampante.</p>





<ul style="list-style-type: none"><li>• Driver aggiornati per la stampante</li><li>• Risposte a dubbi relativi all'assistenza e al supporto tecnico</li><li>• Documentazione della stampante</li></ul>	<p>Sito Web del Supporto Dell: <a href="http://support.dell.com">support.dell.com</a></p> <p>Il sito Web del supporto Dell mette a disposizione diversi strumenti in linea, fra cui:</p> <ul style="list-style-type: none"><li>• Soluzioni: suggerimenti per la risoluzione dei problemi, articoli tecnici e corsi in linea.</li><li>• Aggiornamenti: informazioni su aggiornamenti per i componenti, ad esempio la memoria.</li><li>• Assistenza clienti: informazioni su contatti, stato delle ordinazioni, garanzia ed eventuali riparazioni.</li><li>• Download: driver</li><li>• Riferimento: documentazione sulla stampante e specifiche del prodotto</li></ul>
<ul style="list-style-type: none"><li>• Come utilizzare Windows® XP</li><li>• Documentazione della stampante</li></ul>	<p>Guida in linea e supporto tecnico di Windows XP</p> <ol style="list-style-type: none"><li>1. Fare clic su <b>Start® Guida in linea e supporto tecnico</b>.</li><li>2. Digitare una parola o una frase per descrivere il problema, quindi fare clic sull'icona a forma di freccia.</li><li>3. Fare clic sull'argomento che meglio descrive il problema.</li><li>4. Seguire le istruzioni visualizzate sullo schermo.</li></ol>
<ul style="list-style-type: none"><li>• Come utilizzare Windows Vista™</li><li>• Documentazione della stampante</li></ul>	<ol style="list-style-type: none"><li>1. Fare clic su  <b>® Guida in linea e supporto tecnico</b>.</li><li>2. Digitare una parola o una frase per descrivere il problema, quindi fare clic sull'icona a forma di lente d'ingrandimento.</li><li>3. Fare clic sull'argomento che meglio descrive il problema.</li><li>4. Seguire le istruzioni visualizzate sullo schermo.</li></ol>

# Panoramica del software

- [Dell Toner Management System™](#)
- [Centro monitor stato](#)
- [Utilità impostazioni stampante locale Dell](#)
- [Utilità di impostazione dell'indirizzo IP](#)
- [Utilità di disinstallazione del software della stampante Dell](#)
- [Profilo driver](#)
- [Strumento Web per la configurazione delle stampanti Dell](#)
- [Dell Printer Alert Utility](#)

Utilizzare il CD *Drivers and Utilities* fornito con la stampante per installare una serie di applicazioni software, a seconda del sistema operativo in uso.

 **NOTA:** se la stampante e il computer sono stati acquistati separatamente, è necessario utilizzare il CD *Drivers and Utilities* per installare le applicazioni software.

 **NOTA:** queste applicazioni software non sono disponibili per Linux o Macintosh.

---

## Dell Toner Management System™

### Finestra Stato di stampa

 **NOTA:** questa applicazione non è disponibile se si utilizza Windows® NT.

 **NOTA:** affinché la finestra Stato di stampa funzioni correttamente, deve essere installato il supporto per la comunicazione bidirezionale che consente la comunicazione tra la stampante e il computer. Per consentire tale comunicazione, a Windows® Firewall viene aggiunta un'eccezione.

Il Centro monitor stato consente di gestire più monitor di stato.

La finestra Stato di stampa consente di visualizzare lo stato della stampante (pronta, fuori linea e in stato di errore) e il nome dell'eventuale processo inviato in stampa.

Inoltre, questa finestra mostra il livello attuale del toner consentendo di:

- Controllare il livello del toner della stampante.
- Fare clic su **Ordina toner** per ordinare le cartucce di toner.

### Applicazione nuovo ordine materiali di consumo stampante Dell

È possibile aprire la finestra di dialogo per la richiesta dei materiali di consumo dalle finestre Stato di stampa o Programmi o dall'icona sul desktop.

È possibile ordinare il toner per telefono o tramite Web.

- Se si esegue l'ordinazione tramite Applicazione nuovo ordine materiali di consumo stampante Dell:
  1. Fare clic su **Start® Programmi** o **Tutti i programmi® Stampanti Dell® Dell Laser Printer 1720**.

*Per Windows Vista (menu di avvio predefinito):*

- a. Fare clic su  **Programmi**.
- b. Fare clic su **Stampanti Dell**.
- c. Fare clic su **Dell Laser Printer 1720**.

2. Fare clic su **Applicazione nuovo ordine materiali di consumo della stampante**.

Viene visualizzata la finestra di dialogo per la richiesta dei materiali di consumo.

- Se si esegue l'ordinazione tramite Web, fare clic su **Visita il sito Web Dell per l'ordinazione di cartucce**.
- Se si esegue l'ordinazione per telefono, chiamare il numero visualizzato nella sezione corrispondente.

---

## Centro monitor stato

 **NOTA:** affinché il Centro monitor stato locale funzioni correttamente, deve essere installato il supporto per la comunicazione bidirezionale che consente la comunicazione tra la stampante e il computer. Per consentire tale comunicazione, a Windows® Firewall viene aggiunta un'eccezione.

Il Centro monitor stato consente di gestire più monitor di stato.

- Fare doppio clic sul nome di una stampante per aprire il relativo monitor di stato oppure selezionare **Esegui** per aprire il monitor di stato di una determinata stampante.
- Selezionare **Aggiorna** per modificare l'aspetto dell'elenco delle stampanti.
- Selezionare la **Guida** per consultare la Guida in linea.

---

## Utilità impostazioni stampante locale Dell

 **NOTA:** questa applicazione non è disponibile se la stampante è collegata in rete.

L'Utilità impostazioni stampante locale Dell consente di modificare e salvare le impostazioni non disponibili nel software della stampante (ad esempio, l'attivazione della funzione Controllo allarme se si desidera che la stampante emetta un segnale acustico quando si verificano problemi).

L'Utilità impostazioni stampante locale Dell viene installata automaticamente sul computer quando si installa il software della stampante Dell. Per accedere all'utilità:

1. Fare clic su **Start® Programmi** o **Tutti i programmi® Stampanti Dell® Dell Laser Printer 1720**.

*Per Windows Vista (menu di avvio predefinito):*

- a. Fare clic su  **Programmi**.
- b. Fare clic su **Stampanti Dell**.
- c. Fare clic su **Dell Laser Printer 1720**.

2. Fare clic su **Utilità impostazioni stampante locale Dell**.

 **NOTA:** l'Utilità impostazioni stampante locale Dell funziona solo sulle stampanti collegate direttamente al computer.

È possibile modificare le seguenti impostazioni mediante l'Utilità impostazioni stampante locale Dell:

<b>MENU CARTA</b>	<ul style="list-style-type: none"><li>• Origine carta</li></ul>
-------------------	---

	<ul style="list-style-type: none"> <li>• Dimensioni carta</li> <li>• Tipo di carta<sup>1</sup></li> <li>• Tipi personalizzati<sup>2</sup></li> <li>• Sostituisci dimensioni</li> <li>• Grana carta<sup>3</sup></li> <li>• Peso carta<sup>3</sup></li> </ul>
<b>MENU FINITURA</b>	<ul style="list-style-type: none"> <li>• Fronte/retro</li> <li>• Rilegatura fronte/retro</li> <li>• Numero copie</li> <li>• Pagine bianche</li> <li>• Fascicolazione</li> <li>• Fogli separatori</li> <li>• Origine separatore</li> <li>• Stampa multipagina</li> <li>• Ordine multipagina</li> <li>• Vista multipagina</li> <li>• Bordo multipagina</li> </ul>
<b>MENU QUALITÀ</b>	<ul style="list-style-type: none"> <li>• Risoluzione stampa</li> <li>• Intensità toner</li> <li>• Ottimizzazione font piccoli</li> </ul>
<b>MENU IMPOSTAZIONI</b>	<ul style="list-style-type: none"> <li>• Modalità Risparmio</li> <li>• Modalità Silenzioso</li> <li>• Linguaggio stampante</li> <li>• Risparmio energia</li> <li>• Salva risorse</li> <li>• Destinaz. trasferim.</li> <li>• Timeout stampa</li> <li>• Timeout attesa</li> <li>• Proseguimento autom.</li> <li>• Rimozione inceppam.</li> <li>• Protezione pagina</li> <li>• Area di stampa</li> <li>• Lingua schermo</li> <li>• Allarme toner</li> </ul>
<b>MENU EMULAZIONE PCL</b>	<ul style="list-style-type: none"> <li>• Orientamento</li> <li>• Righe per pagina</li> <li>• Larghezza A4</li> <li>• Rinumerazione vassoio<sup>1</sup></li> <li>• CR automat. dopo LF</li> <li>• LF automat. dopo CR</li> </ul>
<b>MENU POSTSCRIPT</b>	<ul style="list-style-type: none"> <li>• Errore stampa PS</li> <li>• Priorità font</li> </ul>
<b>MENU PARALLELA</b>	<ul style="list-style-type: none"> <li>• SmartSwitch PCL</li> <li>• SmartSwitch PS</li> <li>• Buffer parallela</li> <li>• Stato avanzato</li> <li>• Esegui inizializzazione</li> </ul>
<b>MENU USB</b>	<ul style="list-style-type: none"> <li>• SmartSwitch PCL</li> <li>• SmartSwitch PS</li> <li>• Buffer USB</li> </ul>

<sup>1</sup> Per le origini supportate

<sup>2</sup> Per il numero del tipo personalizzato

<sup>3</sup> Per i tipi supportati

---

## Utilità di impostazione dell'indirizzo IP

 **NOTA:** questa applicazione non è disponibile se la stampante è collegata localmente al computer.

 **NOTA:** per consentire il corretto funzionamento dell'Utilità di impostazione dell'indirizzo IP, viene aggiunta un'eccezione Windows® Firewall.

Il Centro monitor stato consente di gestire più monitor di stato.

L'Utilità di impostazione dell'indirizzo IP consente di impostare un indirizzo IP e altri importanti parametri IP. Per impostare manualmente l'indirizzo IP:

1. Avviare lo strumento Web per la configurazione delle stampanti Dell digitando l'indirizzo IP della stampante di rete nel browser Web.
2. Fare clic sull'opzione relativa alle impostazioni della stampante.
3. Fare clic su **TCP/IP** nelle impostazioni del server di stampa.
4. Immettere l'**indirizzo IP** e le impostazioni di **Netmask** e **Gateway**.

 **NOTA:** se non si conoscono i valori di tali impostazioni, rivolgersi all'amministratore di rete.

5. Fare clic su **Inoltra**.
6. Digitare il nuovo indirizzo IP nel browser per continuare a utilizzare lo strumento Web per la configurazione delle stampanti Dell.

---

## Utilità di disinstallazione del software della stampante Dell

L'utilità di disinstallazione del software consente di rimuovere tutto il software della stampante o gli oggetti stampante attualmente installati.

1. Fare clic su **Start® Programmi** o **Tutti i programmi® Stampanti Dell**.

*Per Windows Vista (menu di avvio predefinito):*

- a. Fare clic su  **Programmi**.
  - b. Fare clic su **Stampanti Dell**.
2. Fare clic su **Disinstallazione software stampante Dell**.
  3. Selezionare i componenti da disinstallare, quindi fare clic su **Avanti**.
  4. Fare clic su **Fine**.
  5. Al termine della disinstallazione, fare clic su **OK**.

---

## Profilo driver



Il Profilo driver consente di creare profili driver contenenti impostazioni personalizzate. Il profilo di un driver può contenere diverse impostazioni del driver della stampante e altri dati relativi a:

- Orientamento di stampa e N in 1 (impostazioni del documento)
- Stato di installazione di un vassoio di uscita (opzioni della stampante)
- Dimensioni carta definite dall'utente (carta personalizzata)
- Testo semplice e filigrane
- Riferimenti ai moduli elettronici
- Riferimenti ai font
- Associazioni dei moduli

## Strumento Web per la configurazione delle stampanti Dell

 **NOTA:** questa applicazione non è disponibile se la stampante è collegata localmente al computer.

Avete mai inviato un processo alla stampante di rete installata al primo piano per poi scoprire che la stampa non era stata effettuata a causa di un inceppamento o perché non c'era più carta? Una delle funzioni dello strumento Web per la configurazione delle stampanti Dell è l'impostazione dell'avviso e-mail, che consente di inviare all'utente o all'operatore responsabile un messaggio e-mail nel caso in cui sia necessario sostituire i materiali di consumo o eseguire un intervento di assistenza.

La funzione Informazioni sulla stampante dello strumento Web per la configurazione delle stampanti Dell semplifica la compilazione dei rapporti d'inventario della stampante che richiedono il numero di etichetta di tutte le stampanti disponibili nella propria area. Digitare l'indirizzo IP di ogni stampante in rete per visualizzare il numero di etichetta del prodotto.

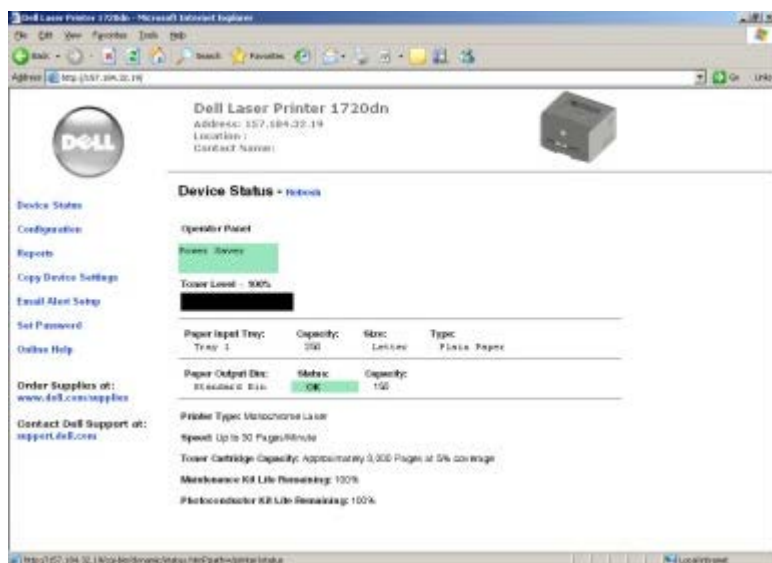

Lo strumento Web per la configurazione delle stampanti Dell consente di modificare le impostazioni della stampante e registrare le modalità di stampa più utilizzate. Un amministratore di rete può copiare facilmente le impostazioni della stampante su una o su tutte le stampanti di rete direttamente dal browser Web.

Per avviare lo strumento Web per la configurazione delle stampanti Dell, immettere l'indirizzo IP della stampante di rete nel browser Web.

Se non si conosce l'indirizzo IP della stampante, stampare la pagina delle impostazioni di rete per reperirlo.

Per stampare una pagina delle impostazioni di rete, premere e rilasciare il pulsante **Continua** .

Utilizzare lo strumento Web per la configurazione delle stampanti Dell per eseguire le funzioni indicate di seguito.

- **Printer Status** - Consente di ottenere un riscontro immediato sullo stato dei materiali di consumo della stampante. Quando il toner è in esaurimento, fare clic sul collegamento relativo alle cartucce di toner sulla prima schermata per ordinare altre cartucce.

- **Impostazioni stampante** - Consente di modificare le impostazioni della stampante, visualizzare il pannello operatore in modalità remota e aggiornare il firmware del server di stampa.
- **Copia impostazioni stampante** - Consente di copiare velocemente le impostazioni della stampante su una o più stampanti in rete inserendo l'indirizzo IP di ciascuna periferica.

 **NOTA:** per utilizzare questa funzione, è necessario disporre dei diritti di amministratore di rete.

- **Statistiche di stampa** - Consente di registrare le statistiche relative alla stampa, ad esempio la quantità di carta utilizzata e i tipi di processi stampati.
- **Informazioni sulla stampante** - Consente di ottenere le informazioni desiderate sulle richieste di assistenza, i rapporti di inventario o lo stato della memoria e i livelli del codice motore.
- **Impostazione avviso e-mail** - Consente di ricevere un'e-mail nel caso in cui sia necessario sostituire i materiali di consumo o eseguire un intervento di assistenza. Per ricevere l'avviso, immettere il proprio nome utente o quello dell'operatore responsabile nella casella di riepilogo della posta elettronica.
- **Imposta password** - Consente di bloccare il pannello operatore con una password in modo da impedire ad altri utenti di modificare inavvertitamente le impostazioni della stampante selezionate.

 **NOTA:** per utilizzare questa funzione, è necessario disporre dei diritti di amministratore di rete.

- **Guida in linea** - Fare clic su **Guida** per visitare il sito Web Dell per la risoluzione dei problemi della stampante.

## Dell Printer Alert Utility

 **NOTA:** questa applicazione non è disponibile in Windows NT o Windows 2000.

Dell Printer Alert Utility (utilità di avviso per le stampanti Dell) invia un avviso nel caso in cui nella stampante si verifichino errori che richiedono l'intervento dell'utente. Quando si verifica un errore, viene visualizzato un messaggio con la descrizione dell'errore e l'indicazione su dove reperire le informazioni di ripristino appropriate.

 **NOTA:** per assicurare il corretto funzionamento dell'utilità, è necessario attivare sulla stampante il supporto per le comunicazioni bidirezionali, che consente alla stampante e al computer di comunicare. Per consentire tale comunicazione, al firewall di Windows viene aggiunta un'eccezione.

Se si è scelto di installare Dell Printer Alert Utility insieme al software della stampante, l'utilità viene avviata automaticamente al termine dell'installazione del software. Se nella barra delle applicazioni compare l'icona , l'utilità è attiva.

Per disattivare Dell Printer Alert Utility:

1. Fare clic con il pulsante destro del mouse sull'icona  nella barra delle applicazioni.
2. Selezionare **Exit**.

Per riattivare Dell Printer Alert Utility:

1. Fare clic su **Start® Programmi** o **Tutti i programmi® Stampanti Dell® Dell Laser Printer 1720**.

*Per Windows Vista (menu di avvio predefinito):*

- a. Fare clic su  **Programmi**.
  - b. Fare clic su **Stampanti Dell**.
  - c. Fare clic su **Dell Laser Printer 1720**.
2. Fare clic su **Printer Alert Utility**.

# Informazioni sulla stampante

- [Descrizione della stampante](#)
- [Informazioni sul pannello operatore](#)
- [Stampa della pagina relativa alla configurazione delle impostazioni della stampante](#)
- [Scelta del cavo corretto](#)

## Descrizione della stampante

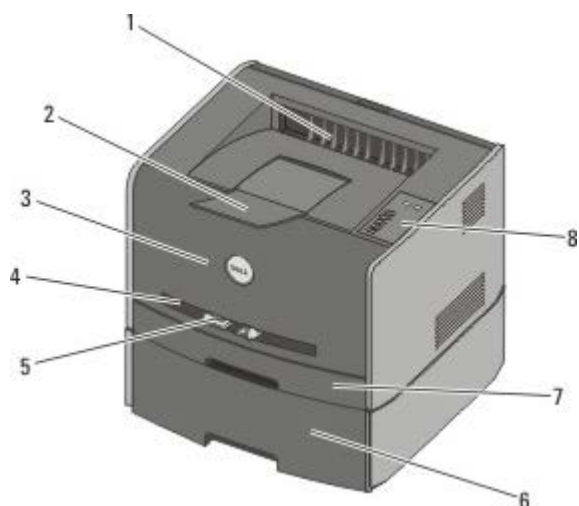

1	Uscita anteriore	Parte da cui la carta fuoriesce dalla stampante.
2	Estensione del raccogliitore di uscita	Supporto per la carta che fuoriesce dalla stampante.
3	Coperchio anteriore	Sportello che consente di accedere alla cartuccia di toner e al fotoconduttore.
4	Alimentatore manuale	Parte in cui vengono caricati manualmente diversi tipi di carta, ad esempio buste.
5	Guide carta dell'alimentatore manuale	Guide da regolare in base al formato di carta caricato manualmente per evitare inceppamenti.
6	Vassoio opzionale da 550 fogli (Vassoio 2)	Vassoio acquistabile separatamente per aumentare la quantità di fogli supportati dalla stampante.
7	Vassoio 1	Vassoio carta standard in grado di contenere 250 fogli.
8	Pannello operatore	Pannello sulla stampante utilizzato per controllare i processi di stampa.

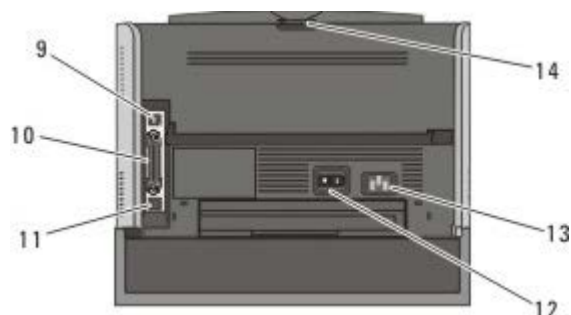





9	Porta USB	Alloggiamento in cui viene collegato il cavo USB (venduto separatamente). L'altra estremità del cavo USB viene collegata al computer in uso.
10	Porta parallela	Alloggiamento in cui viene collegato il cavo parallelo (venduto separatamente). L'altra

		estremità del cavo parallelo viene collegata al computer in uso.
11	Porta di rete (solo 1720dn)	Alloggiamento in cui viene collegato il cavo Ethernet (venduto separatamente). L'altra estremità del cavo Ethernet viene collegata alla porta di rete.
12	Interruttore di accensione/spegnimento	Interruttore di accensione o spegnimento della stampante.
13	Connettore del cavo di alimentazione	Collega la stampante alla presa di alimentazione mediante il cavo in dotazione (specifico per paese).
14	Uscita posteriore	Sportello che consente la fuoriuscita dei processi di stampa nella parte piatta della stampante (ad esempio per i processi stampati su lucido o cartoncino).

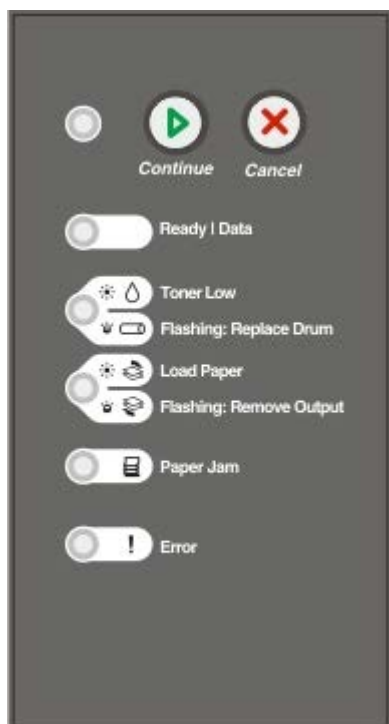
## Informazioni sul pannello operatore

Il pannello operatore è dotato di sei spie luminose e due pulsanti.



- Premere il pulsante **Continua**  per riprendere la stampa.
- Premere due volte in rapida successione il pulsante **Continua**  per visualizzare un codice di errore.
- Premere il pulsante **Annulla**  per annullare il processo in corso di stampa.
- Tenere premuto il pulsante **Annulla**  finché tutte le spie non si accendono per ripristinare la stampante.

## Stampa della pagina relativa alla configurazione delle impostazioni della stampante

Per risolvere i problemi di stampa o modificare le impostazioni di configurazione della stampante, gli utenti avanzati possono stampare la pagina relativa alla configurazione delle impostazioni della stampante in modo da ottenere informazioni su come accedere ai menu di configurazione per selezionare e salvare nuove impostazioni.

1. Spegnerne la stampante.
2. Aprire il coperchio anteriore della stampante.

3. Tenere premuto il pulsante **Continua**  quando si accende la stampante.

Tutte le spie lampeggiano in sequenza.

4. Rilasciare il pulsante **Continua** .

5. Chiudere il coperchio anteriore.

Viene visualizzata la sequenza di spie relativa al menu Home.

6. Premere il pulsante **Continua**  finché tutte le spie non si accendono in sequenza.

Viene stampata la pagina relativa alla configurazione delle impostazioni della stampante.

 **NOTA:** la pagina viene stampata solo quando viene visualizzato il menu Home.

---

## Scelta del cavo corretto

Il cavo di connessione della stampante deve soddisfare i seguenti requisiti:

Connessione	Certificazione del cavo
USB	USB 2.0
Parallela	IEEE-1284
Ethernet 10/100BaseT	CAT-5E

# Stampa

- [Alimentazione manuale di un processo di stampa](#)
- [Stampa su entrambi i lati del foglio](#)
- [Stampa di più pagine su un'unica pagina \(Stampa N in 1\)](#)
- [Stampa di un opuscolo](#)
- [Stampa di un poster](#)
- [Stampa su carta intestata](#)
- [Annullamento di un processo di stampa](#)

---

## Alimentazione manuale di un processo di stampa

L'alimentatore manuale è situato nella parte anteriore della stampante e consente di inserire un solo supporto alla volta.

Quando si utilizza l'alimentatore manuale, è necessario inviare il processo in stampa prima di caricare i supporti. Quando la stampante è pronta, viene visualizzata la sequenza di spie relativa al caricamento dell'alimentatore manuale ed è possibile caricare i supporti.

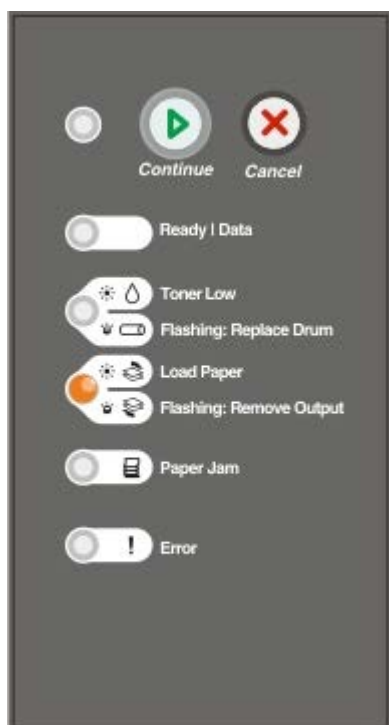

1. Con il documento aperto, fare clic su **File® Stampa**.
2. Fare clic su **Proprietà** oppure su **Opzioni, Stampante** o su **Imposta** (a seconda dell'applicazione o del sistema operativo in uso).

Viene visualizzata la finestra di dialogo **Preferenze stampa**.

3. Fare clic sulla scheda **Carta**.
4. Selezionare **Carta manuale** nell'elenco a discesa **Vassoio carta**.
5. Apportare le modifiche necessarie al documento.

6. Fare clic su **OK**.
7. Fare clic su **OK** nella finestra di stampa per stampare il processo.

Viene visualizzata la sequenza di spie relativa al caricamento dell'alimentatore manuale.

8. Inserire un foglio del supporto selezionato con il lato di stampa rivolto verso l'alto al centro dell'alimentatore manuale, in modo che il bordo di entrata sia a contatto con le guide carta.
  - Inserire le buste con l'aletta rivolta verso il basso e posizionare l'area di affrancatura come indicato.
  - Tenere i lucidi dai bordi, evitando di toccare il lato di stampa per non lasciare impronte che potrebbero compromettere la qualità di stampa.
  - Caricare la carta intestata con il lato di stampa rivolto verso l'alto, inserendo per primo il bordo superiore del foglio.
  - Se si verificano problemi durante l'inserimento della carta, capovolgere il foglio.
9. Regolare le guide carta in base alla larghezza del supporto di stampa.
10. Tenendo entrambi i margini del supporto di stampa vicini all'alimentatore manuale, inserire il supporto nella stampante finché non viene prelevato automaticamente.

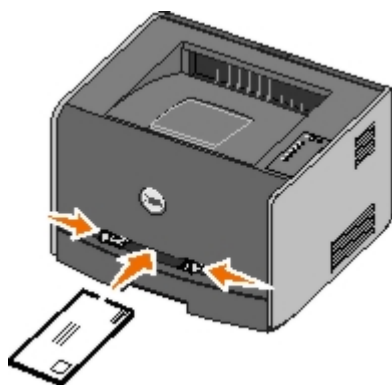

Tra il prelevamento automatico e l'alimentazione del supporto nella stampante intercorre una breve pausa.

**AVVERTENZA:** non forzare il supporto di stampa nell'alimentatore per evitare di causare inceppamenti.

## Stampa su entrambi i lati del foglio

La stampa su entrambi i lati del foglio consente di ridurre i costi di stampa.

È possibile scegliere il tipo di stampa fronte/retro: bordo lungo o bordo corto.

- Se si seleziona l'opzione Bordo lungo, le pagine verranno rilegate sul bordo lungo del foglio (bordo sinistro per l'orientamento verticale, bordo superiore per quello orizzontale).

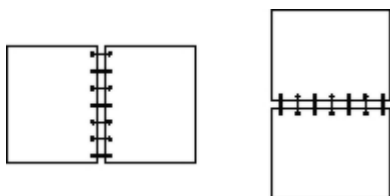

- Se si seleziona l'opzione Bordo corto, le pagine verranno rilegate sul bordo corto del foglio (bordo superiore per l'orientamento verticale, bordo sinistro per l'orientamento orizzontale).

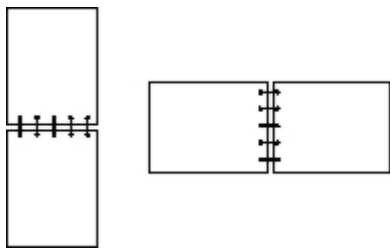

## Dell Laser Printer 1720 - Stampa fronte/retro manuale

1. Con il documento aperto, fare clic su **File® Stampa**.
2. Fare clic su **Proprietà** oppure su **Opzioni, Stampante** o su **Imposta** (a seconda dell'applicazione o del sistema operativo in uso).

Viene visualizzata la finestra di dialogo **Preferenze stampa**.

3. Selezionare **Su due lati bordo lungo** o **Su due lati bordo corto**.
4. Fare clic sulla scheda **Carta**.
5. Selezionare le opzioni di alimentazione appropriate per il processo.
6. Fare clic su **OK**.
7. Fare clic su **OK** nella finestra di stampa per stampare il processo.

Le facciate anteriori vengono stampate per prime. Quando la stampa delle facciate anteriori è stata ultimata, viene visualizzata la sequenza di spie **Fronte/retro**.

8. Caricare nuovamente la carta nel vassoio 1, con il lato già stampato rivolto verso l'alto e il bordo superiore della pagina rivolto verso la parte anteriore del vassoio.



 **NOTA:** sebbene sia possibile utilizzare sia il vassoio 1 che il vassoio 2 per stampare il primo lato del processo fronte/retro, utilizzare solo il vassoio 1 per stampare il secondo lato.

## Dell Laser Printer 1720dn - Stampa fronte/retro automatica

 **NOTA:** la funzione di stampa fronte/retro automatica è disponibile solo sul modello Dell Laser Printer 1720dn.

1. Con il documento aperto, fare clic su **File® Stampa**.
2. Fare clic su **Proprietà** oppure su **Opzioni, Stampante** o su **Imposta** (a seconda dell'applicazione o del sistema operativo in uso).

Viene visualizzata la finestra di dialogo **Preferenze stampa**.

3. Fare clic sulla scheda **Layout pagina**.



4. Selezionare l'opzione di **stampa su due lati** appropriata, **bordo lungo** o **bordo corto**, in base alle esigenze di stampa.
  5. Fare clic su **OK**.
  6. Fare clic su **OK**.
- 

## Stampa di più pagine su un'unica pagina (Stampa N in 1)

L'impostazione Stampa multipagina (N in 1) consente di stampare più pagine su un solo lato del foglio. Ad esempio, se si seleziona 2 in 1, vengono stampate due pagine su un'unica pagina.

Le opzioni Ordine multipagina, Vista multipagina e Bordo multipagina consentono di determinare l'ordine e l'orientamento delle pagine nonché di includere la stampa di un bordo attorno a ciascuna pagina.

1. Con il documento aperto, fare clic su **File® Stampa**.
2. Fare clic su **Proprietà** oppure su **Opzioni, Stampante** o su **Imposta** (a seconda dell'applicazione o del sistema operativo in uso).

Viene visualizzata la finestra di dialogo **Preferenze stampa**.

3. Nella sezione **Stampa multipagina (N in 1)**, specificare il numero di pagine che si desidera stampare su un foglio digitando un numero o utilizzando le frecce nella casella combinata.
  4. Fare clic su **OK**.
  5. Fare clic su **OK** nella finestra di stampa per stampare il processo.
- 

## Stampa di un opuscolo

L'impostazione **Opuscolo** consente di stampare più pagine come opuscolo senza dover riformattare il documento per stampare le pagine nell'ordine corretto. La stampa viene eseguita in modo da poter piegare il documento fascicolato al centro di ciascuna pagina e formare un opuscolo.

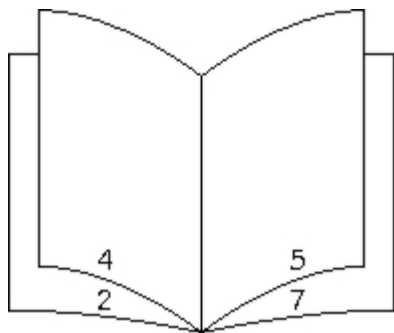

Se il documento è costituito da molte pagine, potrebbe essere difficoltoso piegare i fogli. Se si stampa un opuscolo piuttosto grande, è possibile utilizzare l'opzione **Pagine per fascicolo** per specificare il numero di pagine fisiche da inserire in un fascicolo. Viene stampato il numero richiesto di fascicoli, che potranno essere rilegati in un unico opuscolo. La stampa in fascicoli consente di allineare facilmente il bordo esterno delle pagine.

Prima di selezionare la stampa in formato opuscolo, è necessario specificare se si desidera utilizzare le opzioni per la stampa fronte/retro. Dopo aver scelto l'opzione per la stampa come opuscolo, i controlli delle opzioni fronte/retro non sono più disponibili e viene utilizzata l'ultima impostazione selezionata.

1. Con il documento aperto, fare clic su **File® Stampa**.
2. Fare clic su **Proprietà** oppure su **Opzioni, Stampante** o su **Imposta** (a seconda dell'applicazione o del sistema operativo in uso).

Viene visualizzata la finestra di dialogo **Preferenze stampa**.

3. Fare clic su **Altre opzioni layout pagina**.
  4. Fare clic su **Opuscolo**.
  5. Fare clic due volte su **OK**.
  6. Fare clic su **OK** nella finestra di stampa per stampare il processo.
- 

## Stampa di un poster

L'impostazione Poster consente di stampare una singola immagine su più pagine. Le pagine stampate possono essere unite per creare un'unica grande immagine.

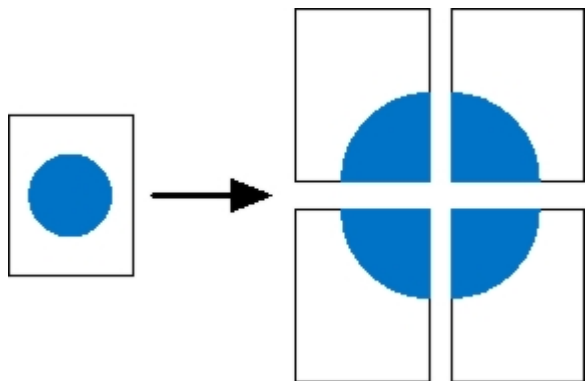

1. Con il documento aperto, fare clic su **File® Stampa**.
2. Fare clic su **Proprietà** oppure su **Opzioni, Stampante** o su **Imposta** (a seconda dell'applicazione o del sistema operativo in uso).

Viene visualizzata la finestra di dialogo **Preferenze stampa**.

3. Fare clic su **Altre opzioni layout pagina**.
  4. Fare clic su **Poster**.
  5. Selezionare le dimensioni desiderate scegliendo il numero di pagine da includere nel poster.
  6. Per stampare gli indicatori di ritaglio sulle pagine, selezionare **Stampa indicatori di ritaglio**.
  7. Selezionare il margine di sovrapposizione desiderato per ciascuna pagina.
  8. Fare clic due volte su **OK**.
  9. Fare clic su **OK** nella finestra di stampa per stampare il processo.
- 

## Stampa su carta intestata

1. Verificare che la carta sia caricata con le modalità appropriate per l'origine carta utilizzata:
  - **Vassoio 1 o 2** - Caricare la carta intestata con il lato di stampa rivolto verso il basso. Si consiglia di posizionare il margine superiore del foglio con il logo verso la parte anteriore del vassoio.



- **Alimentatore manuale** - Caricare la carta intestata con il lato di stampa rivolto verso l'alto, inserendo per primo il bordo superiore del foglio.

 **NOTA:** se si utilizza l'alimentatore manuale, inviare il processo in stampa, quindi attendere che venga visualizzata la sequenza di spie relativa al caricamento dell'alimentatore manuale prima di inserire la carta intestata.

2. Con il documento aperto, fare clic su **File® Stampa**.
3. Fare clic su **Proprietà** oppure su **Opzioni, Stampante** o su **Imposta** (a seconda dell'applicazione o del sistema operativo in uso).

Viene visualizzata la finestra di dialogo **Preferenze stampa**.

4. Fare clic sulla scheda **Carta**.
5. Selezionare **Carta intestata** dall'elenco a discesa **Tipo di carta**.
6. Selezionare le dimensioni carta e il vassoio appropriati.
7. Fare clic su **OK**.
8. Fare clic su **OK** nella finestra di stampa per stampare il processo.

---

## Annullamento di un processo di stampa

È possibile annullare un processo di stampa sia dal pannello operatore che dal computer. Durante l'annullamento del processo, la sequenza di spie luminose **Annullare processo** viene visualizzata sul pannello operatore.

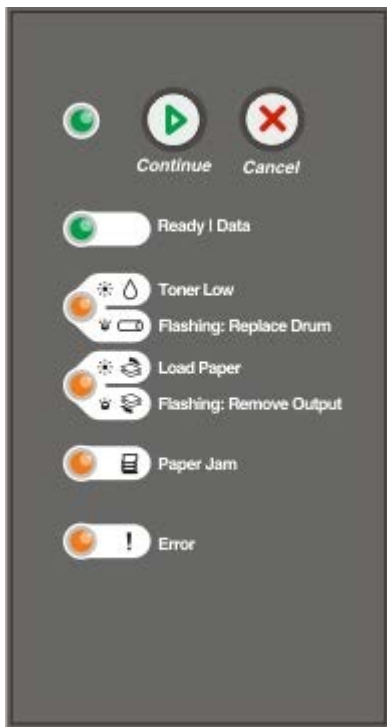

## Dal pannello operatore della stampante

Premere e rilasciare il pulsante **Annulla**  per annullare il processo di stampa corrente.

## Dal computer

1. Per Windows® XP (menu di avvio predefinito):

- a. Fare clic su **Start® Pannello di controllo**.
- b. Fare doppio clic su **Stampanti e altro hardware**.
- c. Fare doppio clic su **Stampanti e fax**.

Per Windows XP (menu di avvio classico): fare clic su **Start® Impostazioni® Stampanti e fax**.

Per Windows Vista™ (menu di avvio classico) e tutte le altre versioni di Windows: fare clic su **Start® Impostazioni® Stampanti**.

Per Windows Vista (menu di avvio predefinito):

- a. Fare clic su  **Pannello di controllo**.
- b. Fare clic su **Hardware e audio**.
- c. Fare clic su **Stampanti**.







2. Fare doppio clic sulla stampante utilizzata per stampare il processo.





Viene visualizzato un elenco dei processi di stampa.

3. Fare clic con il pulsante destro del mouse sul documento di cui si desidera interrompere la stampa, quindi fare clic su **Annulla**.

# Menu del pannello operatore

- [Menu Rete](#)
- [Menu Parallela](#)
- [Menu Impostazioni](#)
- [Menu USB](#)
- [Menu Utilità](#)

I menu sono rappresentati dalle sequenze di spie luminose **Pronta** , **Toner in esaurimento/Sostituire tamburo** , **Caricare/Rimuovere carta**  e **Inceppamento carta** . Le voci di menu e le relative impostazioni sono indicate dalle sequenze delle spie **Errore**  e **Continuare** .

- Premere il pulsante **Annulla**  per scorrere i menu e le relative voci.
- Premere e rilasciare il pulsante **Continua**  per selezionare l'impostazione desiderata.
- Tenere premuto il pulsante **Continua**  finché tutte le spie non si accendono in sequenza per salvare un'impostazione.
- Tenere premuto il pulsante **Annulla**  finché tutte le spie non si accendono in sequenza per tornare al menu Home.
- Spegnere la stampante per uscire dai menu.

## Menu Rete

Il menu Rete consente di modificare le impostazioni della stampante per i processi inviati tramite una porta di rete (Rete standard o Opzione rete <x>).

Da questo menu:	È possibile:
Modo NPA	Inviare processi di stampa e verificare contemporaneamente lo stato della stampante. <ul style="list-style-type: none"><li>• Disattivato</li><li>• Attivato*</li></ul>
PS binario MAC	Configurare la stampante per elaborare i processi di stampa di tipo PostScript binario Macintosh. <ul style="list-style-type: none"><li>• Disattivato - La stampante filtra i processi di stampa PostScript utilizzando il protocollo standard.</li><li>• Attivato - La stampante elabora i processi di stampa di tipo PostScript binario in formato raw dai computer che utilizzano il sistema operativo Macintosh.</li></ul> <p><b>NOTA:</b> questa impostazione può provocare un errore dei processi di stampa inviati da Windows.</p> <ul style="list-style-type: none"><li>• Automatico* - La stampante elabora i processi di stampa inviati sia dai computer con sistema operativo Windows che da quelli Macintosh.</li></ul>
Imposta velocità scheda	Rilevare automaticamente la velocità di connessione della rete. È possibile disattivare l'impostazione se si desidera impostare la velocità manualmente. <ul style="list-style-type: none"><li>• Automatico* - La stampante tenta di collegarsi alla rete alla velocità di rete corrente.</li><li>• 10 Mbps, Half Duplex - La stampante tenta la connessione alla rete a 10 Mbps, Half Duplex.</li><li>• 10 Mbps, Full Duplex - La stampante tenta la connessione alla rete a 10 Mbps, Full Duplex.</li><li>• 100 Mbps, Half Duplex - La stampante tenta la connessione alla rete a 100 Mbps, Half Duplex.</li><li>• 100 Mbps, Full Duplex - La stampante tenta la connessione alla rete a 100 Mbps, Full Duplex.</li></ul>

\* Impostazione predefinita

## Menu Parallela

Il menu Parallela consente di modificare le impostazioni della stampante relative ai processi inviati tramite una porta parallela.

Da questo menu:	È possibile:
Modo NPA	Inviare processi di stampa e verificare contemporaneamente lo stato della stampante. <ul style="list-style-type: none"><li>• Disattivato</li><li>• Attivato</li><li>• Automatico*</li></ul>
Protocollo	Ricevere informazioni a una velocità di trasmissione superiore se la stampante è impostata su Fastbytes (se il computer supporta questa opzione) oppure a una velocità di trasmissione normale se la stampante è impostata su Standard. <ul style="list-style-type: none"><li>• Standard</li><li>• Fastbytes*</li></ul>
Modo parallelo 2	Specificare se i dati della porta parallela vengono campionati sul fronte di salita (attivato) o di discesa (disattivato) dello strobe. <ul style="list-style-type: none"><li>• Disattivato</li><li>• Attivato*</li></ul>
PS binario MAC	Configurare la stampante per elaborare i processi di stampa di tipo PostScript binario Macintosh. <ul style="list-style-type: none"><li>• Disattivato - La stampante filtra i processi di stampa PostScript utilizzando il protocollo standard.</li><li>• Attivato - La stampante elabora i processi di stampa di tipo PostScript binario in formato raw dai computer che utilizzano il sistema operativo Macintosh.</li></ul> <p><b>NOTA:</b> questa impostazione può provocare un errore dei processi di stampa inviati da Windows.</p> <ul style="list-style-type: none"><li>• Automatico* - La stampante elabora i processi di stampa inviati sia dai computer con sistema operativo Windows che da quelli Macintosh.</li></ul>
* Impostazione predefinita	

## Menu Impostazioni

Il menu Impostazioni consente di configurare la modalità di formattazione dell'estremità di una riga a seconda del sistema utilizzato.

Da questo menu:	È possibile:
Emulazione PPDS	Specificare se si desidera utilizzare il flusso di dati PPDS. <ul style="list-style-type: none"><li>• Disattiva*</li><li>• Attiva</li></ul> <p><b>NOTA:</b> questo menu viene visualizzato solo se è disponibile l'emulazione PPDS.</p>
CR automat. dopo LF	Impostare l'esecuzione automatica di un ritorno a capo (CR) dopo un comando di avanzamento riga. <ul style="list-style-type: none"><li>• Disattivato*</li><li>• Attivato</li></ul>

LF automat. dopo CR	<p>Impostare l'esecuzione automatica di un avanzamento riga (LF) dopo un comando di ritorno a capo.</p> <ul style="list-style-type: none"> <li>• Disattivato*</li> <li>• Attivato</li> </ul>
Consumo ridotto	<p>Impostare la visualizzazione di Disattivato nel menu Risparmio energia.</p> <ul style="list-style-type: none"> <li>• Attivato*</li> <li>• Disattivato</li> </ul>
* Impostazione predefinita	



## Menu USB

Il menu USB consente di modificare le impostazioni della stampante relative ai processi inviati tramite una porta USB.

Da questo menu:	È possibile:
Modo NPA	<p>Inviare processi di stampa e verificare contemporaneamente lo stato della stampante.</p> <ul style="list-style-type: none"> <li>• Disattivato</li> <li>• Attivato</li> <li>• Automatico*</li> </ul>
PS binario MAC	<p>Configurare la stampante per elaborare i processi di stampa di tipo PostScript binario Macintosh.</p> <ul style="list-style-type: none"> <li>• Disattivato - La stampante filtra i processi di stampa PostScript utilizzando il protocollo standard.</li> <li>• Attivato - La stampante elabora i processi di stampa di tipo PostScript binario in formato raw dai computer che utilizzano il sistema operativo Macintosh.</li> </ul> <p><b>NOTA:</b> questa impostazione può provocare un errore dei processi di stampa inviati da Windows.</p> <ul style="list-style-type: none"> <li>• Automatico* - La stampante elabora i processi di stampa inviati sia dai computer con sistema operativo Windows che da quelli Macintosh.</li> </ul>
Velocità USB	<p>Specificare la velocità del cavo USB utilizzato.</p> <ul style="list-style-type: none"> <li>• Pieno</li> </ul> <p><b>NOTA:</b> consente di utilizzare la porta USB alla velocità più elevata e ne disattiva le funzioni ad alta velocità.</p> <ul style="list-style-type: none"> <li>• Automatico*</li> </ul>
* Impostazione predefinita	

## Menu Utilità

Il menu Utilità consente di risolvere i problemi della stampante.

Da questo menu:	È possibile:
Istruzioni sulla modalità di configurazione di stampa	Tenere premuto il pulsante <b>Continua</b> 
Ripristina impostazioni di	Ripristinare le impostazioni di fabbrica della stampante tenendo premuto il pulsante <b>Continua</b> 

fabbrica	<b>NOTA:</b> tutte le risorse trasferite (font, macro e set di simboli) nella memoria della stampante (RAM) vengono eliminate. Le risorse nella memoria Flash non subiscono variazioni.
Traccia esadecimale	<p>Individuare e risolvere i problemi di stampa in caso di caratteri mancanti o indesiderati sulla stampa. La modalità Traccia esadecimale consente di determinare se si sono verificati problemi relativi all'interprete di linguaggio o ai collegamenti.</p> <ul style="list-style-type: none"> <li>• Disattivato*</li> <li>• Attivato</li> </ul> <p>Per uscire da questa modalità, spegnere la stampante.</p>
Pagine di prova della qualità di stampa	<p>Individuare e risolvere i problemi di qualità di stampa, come la presenza di striature. Vengono stampate tre pagine che consentono di valutare la qualità di stampa: una pagina di testo con informazioni sulla stampante, sulla cartuccia, le impostazioni correnti dei margini e un'immagine, nonché due pagine di immagini.</p> <p>Tenere premuto il pulsante <b>Continua</b> .</p>
Azzerata contatore fotoconduttore	<p>Azzerare il contatore del fotoconduttore.</p> <p><b>NOTA:</b> il messaggio di sostituzione del fotoconduttore viene eliminato solo dopo la sostituzione del tamburo di imaging.</p>
Arricciamento ridotto	<p>Diminuire il numero di stampe per ridurre l'arricciamento.</p> <ul style="list-style-type: none"> <li>• Disattivato*</li> <li>• Attivato</li> </ul>
<b>* Impostazione predefinita</b>	



# Manutenzione della stampante

- [Richiesta di materiali di consumo](#)
  - [Conservazione dei materiali di consumo](#)
  - [Sostituzione della cartuccia di toner](#)
  - [Sostituzione del tamburo di imaging](#)
  - [Pulizia della lente della testina di stampa](#)
- 

## Richiesta di materiali di consumo

### Stampante collegata in rete

1. Digitare l'indirizzo IP della stampante nel browser Web per avviare lo strumento Web per la configurazione delle stampanti Dell.
2. Fare clic su [www.dell.com/supplies](http://www.dell.com/supplies).

### Stampante collegata a un computer (locale)

1. Fare clic su **Start® Programmi** o **Tutti i programmi® Stampanti Dell® Dell Laser Printer 1720**.

*Per Windows Vista™ (menu di avvio predefinito):*

- a. Fare clic su  **Programmi**.
  - b. Fare clic su **Stampanti Dell**.
  - c. Fare clic su **Dell Laser Printer 1720**.
2. Fare clic su **Applicazione nuovo ordine materiali di consumo della stampante**.  
Viene visualizzata la finestra per la **richiesta delle cartucce di toner**.
  3. Scegliere il modello della stampante in uso dall'elenco a discesa.
  4. Inserire il numero di etichetta del servizio della stampante Dell.  
 **NOTA:** tale numero si trova all'interno dello sportello anteriore della stampante.
  5. Fare clic su **Visita il sito Web Dell per l'ordinazione di cartucce**.
- 

## Conservazione dei materiali di consumo

### Conservazione dei supporti di stampa

Attenersi ai seguenti suggerimenti per una corretta conservazione dei supporti di stampa. Tali istruzioni consentono di

evitare problemi di alimentazione della carta e mantenere elevata la qualità di stampa.

- Per ottenere risultati ottimali, conservare i supporti di stampa in un ambiente la cui temperatura sia di circa 21°C (70°F) e l'umidità relativa del 40%.
- Conservare le confezioni dei supporti di stampa su un ripiano o uno scaffale anziché sul pavimento.
- Se si conservano le singole confezioni fuori dalla confezione originale, riporle su una superficie piana in modo da non deformarne i bordi.
- Non poggiare oggetti sulle confezioni della carta.

## Conservazione della cartuccia di toner

Conservare la cartuccia di toner nella confezione originale fin quando non verrà installata.

Non conservare la cartuccia di toner:

- In ambienti la cui temperatura superi i 40°C (104°F).
- In ambienti con forti sbalzi di temperatura e umidità.
- Alla luce solare diretta.
- In luoghi polverosi.
- In macchina per un lungo periodo di tempo.
- In un ambiente in cui siano presenti gas corrosivi.
- In un ambiente con aria salmastra.

---

## Sostituzione della cartuccia di toner

Per determinare la quantità approssimativa di toner residuo nella cartuccia, stampare la pagina relativa alla configurazione delle impostazioni della stampante. In tal modo, è possibile stabilire quando è necessario ordinare nuovi materiali di consumo.

Quando la cartuccia di toner è quasi esaurita, viene visualizzata la sequenza di spie **Toner in esaurimento**. Quando è visualizzata tale sequenza, è possibile continuare a stampare per un breve periodo, tuttavia la qualità della stampa diminuisce man mano che si riduce il livello di toner.

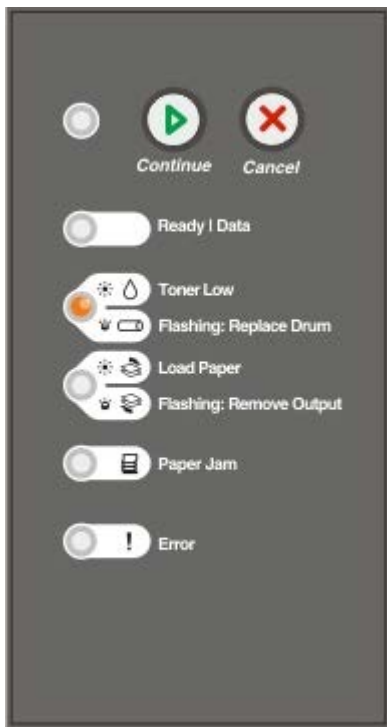

Quando viene visualizzata la sequenza di spie **Toner in esaurimento** o la stampa risulta sbiadita, rimuovere la cartuccia di toner, agitarla più volte in tutte le direzioni per distribuire il toner residuo, quindi reinserirla e proseguire la stampa. Ripetere l'operazione finché il problema non viene risolto. Se la qualità della stampa non migliora, sostituire la cartuccia di toner.

1. Aprire il coperchio anteriore premendo il pulsante sul lato sinistro della stampante.



2. Premere il pulsante sulla base dell'unità della cartuccia di toner.

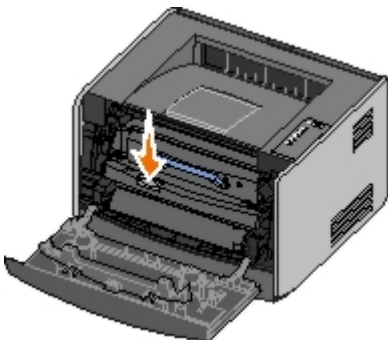

3. Sollevare la cartuccia di toner ed estrarla utilizzando la maniglia.

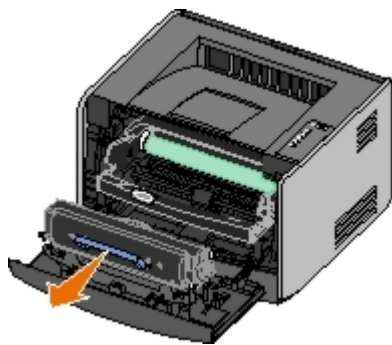

4. Disimballare la nuova cartuccia di toner.

➡ **AVVERTENZA:** quando si sostituisce una cartuccia di toner, evitare di esporre la nuova cartuccia alla luce diretta per un periodo di tempo prolungato. L'eccessiva esposizione alla luce può compromettere la qualità di stampa.

5. Ruotare la cartuccia in tutte le direzioni per distribuire il toner.

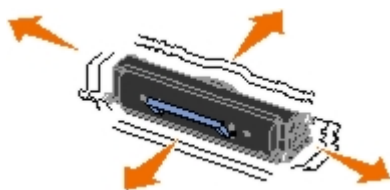

6. Installare la nuova cartuccia di toner allineando i rulli bianchi presenti sulla cartuccia alle frecce bianche presenti sulle guide del tamburo di imaging, quindi spingere la cartuccia fino in fondo. Quando è installata correttamente, la cartuccia *scatta* in posizione.

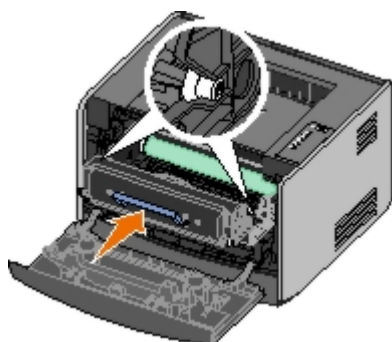

7. Chiudere il coperchio anteriore.

---

## Sostituzione del tamburo di imaging

Per determinare il livello approssimativo del tamburo di imaging, stampare la pagina relativa alla configurazione delle impostazioni della stampante. In tal modo, è possibile stabilire quando è necessario ordinare nuovi materiali di consumo.

Per garantire una buona qualità di stampa ed evitare danni, la stampante si arresta quando il tamburo di imaging raggiunge un massimo di 40.000 pagine. La stampante invia automaticamente una notifica prima che il tamburo di imaging raggiunga tale limite.

La prima volta che viene visualizzata la sequenza di spie relativa alla sostituzione del tamburo di imaging, è necessario ordinare immediatamente un nuovo tamburo. Quando viene raggiunto il limite massimo di durata (circa 30.000 pagine), è possibile che la stampante continui a funzionare correttamente, tuttavia la qualità di stampa diminuisce notevolmente finché il tamburo si arresta al raggiungimento del limite di 40.000 pagine.

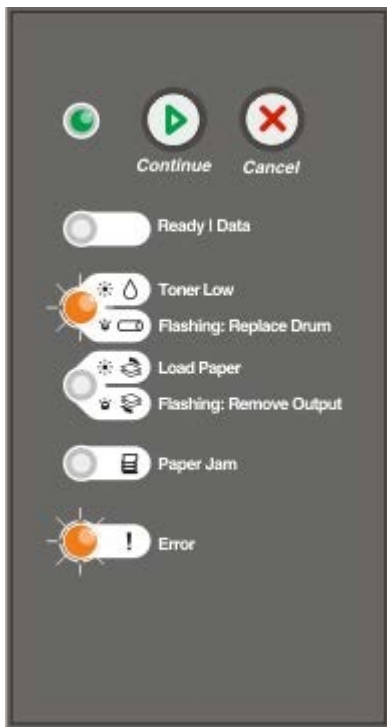

➡ **AVVERTENZA:** quando si sostituisce una cartuccia di toner, evitare di esporre la nuova cartuccia alla luce diretta per un periodo di tempo prolungato. L'eccessiva esposizione alla luce può compromettere la qualità di stampa.

1. Aprire il coperchio anteriore premendo il pulsante sul lato sinistro della stampante.



2. Estrarre l'unità della cartuccia di toner tirando la maniglia della cartuccia di toner.

 **NOTA:** non premere il pulsante sull'unità della cartuccia di toner.

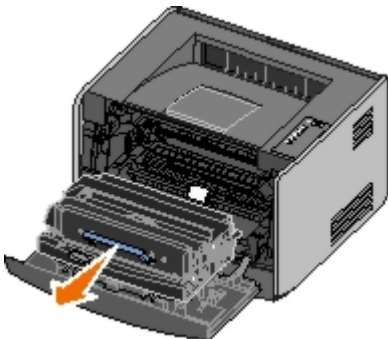

Collocare l'unità della cartuccia di toner su una superficie piana e pulita.

3. Premere il pulsante sulla base dell'unità della cartuccia di toner.

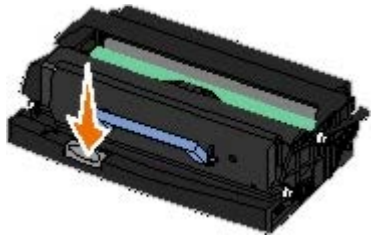

4. Sollevare la cartuccia di toner ed estrarla utilizzando la maniglia.

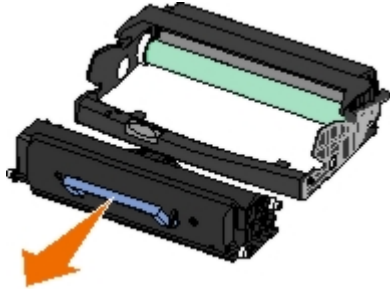

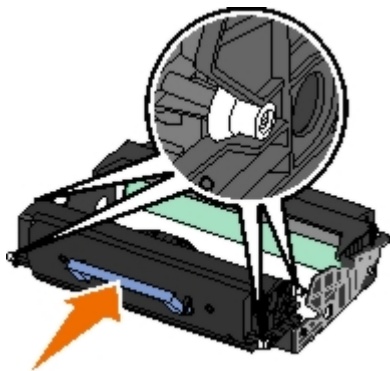

5. Disimballare il nuovo tamburo di imaging.
6. Installare la cartuccia di toner nella nuova unità allineando i rulli bianchi presenti sulla cartuccia di toner alle frecce bianche sulle guide del tamburo di imaging, quindi spingere la cartuccia fino in fondo. Quando è installata correttamente, la cartuccia *scatta* in posizione.

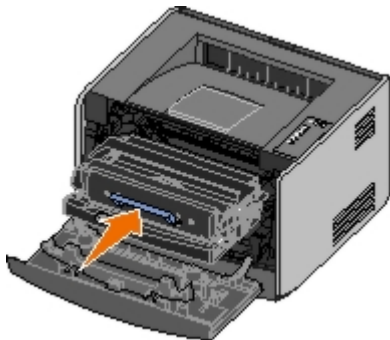

7. Installare l'unità della cartuccia di toner nella stampante allineando le frecce blu sulle guide della cartuccia a quelle sulla stampante e inserendola fino in fondo.



8. Dopo aver sostituito il tamburo di imaging, è necessario ripristinare il contatore del tamburo. Per ripristinare il contatore, tenere premuto il pulsante **Annulla**  fino a quando tutte le spie non si accendono in sequenza.

 **AVVERTENZA:** se il contatore del tamburo di imaging viene ripristinato senza sostituire il tamburo, è possibile che la stampante venga danneggiata e la garanzia invalidata.

9. Chiudere il coperchio anteriore.

# Pulizia della lente della testina di stampa

1. Spegner la stampante.
2. Aprire il coperchio anteriore premendo il pulsante sul lato sinistro della stampante.



3. Estrarre l'unità della cartuccia di toner dalla stampante tirando l'apposita maniglia.

 **NOTA:** non premere il pulsante sull'unità della cartuccia di toner.

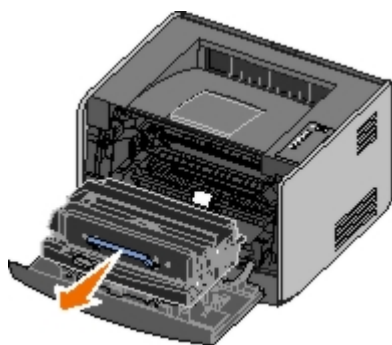

Collocare l'unità della cartuccia di toner su una superficie piana e pulita.

 **AVVERTENZA:** non lasciare l'unità della cartuccia di toner esposta alla luce diretta per un periodo di tempo prolungato. L'eccessiva esposizione alla luce può compromettere la qualità di stampa.

4. Individuare la lente di vetro della testina di stampa situata nell'area rientrante nella parte superiore della stampante.
5. Pulire la lente con cautela utilizzando un panno pulito, asciutto e privo di lanugine.

 **AVVERTENZA:** l'uso di un panno senza queste caratteristiche può danneggiare la lente della testina di stampa.

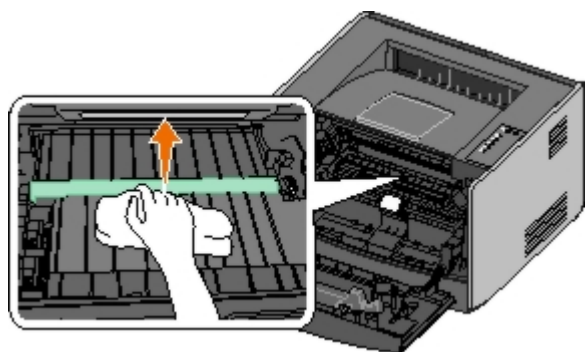

6. Installare l'unità della cartuccia di toner nella stampante allineando le frecce blu presenti sulle guide dell'unità a quelle blu presenti sulle guide della stampante e inserendola completamente.

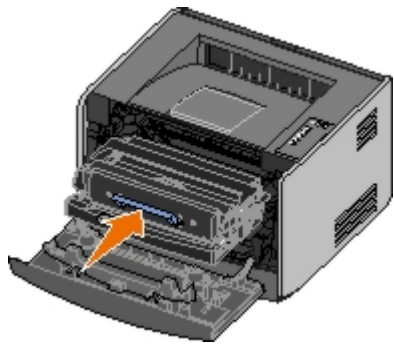

7. Chiudere il coperchio anteriore.

8. Accendere la stampante.



# Spie del pannello operatore

- [Sequenze più frequenti delle spie luminose](#)
- [Sequenze di spie relative a errori secondari](#)
- [Sequenze di spie secondarie relative a inceppamenti della carta](#)
- [Stato stampante](#)

Le spie luminose del pannello operatore segnalano problemi diversi a seconda della sequenza di accensione. Lo spegnimento, l'accensione e/o l'intermittenza delle spie luminose possono indicare condizioni della stampante che richiedono l'intervento da parte dell'operatore (ad esempio quando la carta è esaurita) o dell'assistenza tecnica. Le spie possono essere di colore verde o arancione, in base all'indicazione che forniscono.

Spenta	Attivata	Intermittenza lenta	Intermittenza rapida

## Sequenze più frequenti delle spie luminose

Nella seguente tabella sono indicate le sequenze di spie più frequenti. Fare clic sui collegamenti nella colonna destra per ulteriori informazioni sulle operazioni che è possibile eseguire.

Continua 	Pronta/Dati 	Toner in esaurimento/Sostituire tamburo 	Caricare/Rimuovere carta 	Inceppamento carta 	Errore 	Condizione della stampante
						<a href="#">Non pronta</a>
						<a href="#">Pronta/Risparmio energia</a>
						<a href="#">Occupata</a>
						<a href="#">88 Toner in esaurimento</a>
						<a href="#">Raccogliitore di uscita pieno - Rimuovere carta</a>
						<a href="#">Caricare &lt;origine carta&gt; &lt;tipo&gt; &lt;formato&gt;</a>
						<a href="#">Caricamento manuale &lt;tipo&gt; &lt;formato&gt;</a>
						<a href="#">Inserire pagine fronte/retro in vassoio 1, quindi premere Continua</a>
						<a href="#">Traccia esadecimale pronta</a>
						<a href="#">Svuotamento/Risoluzione ridotta</a>
						<a href="#">In attesa</a>
						<a href="#">84 Tamburo di imaging in esaurimento</a>
						<a href="#">84 Sostituire tamburo di imaging</a>
						<ul style="list-style-type: none"> <li>• Annullamento di un processo di stampa in corso</li> <li>• Ripristino stampante</li> <li>• Ripristino impostazioni di</li> </ul>

						fabbrica
						<ul style="list-style-type: none"> <li>È necessario chiudere il coperchio anteriore</li> <li>È necessario inserire la cartuccia di toner</li> </ul>
						Inceppamento della carta <sup>1</sup>
						Errore della stampante <sup>2</sup>
						Errore di assistenza
<sup>1</sup> Per ulteriori informazioni, vedere Sequenze di spie secondarie relative a inceppamenti della carta						
<sup>2</sup> Per ulteriori informazioni, vedere Sequenze di spie relative a errori secondari.						

## Sequenze di spie relative a errori secondari













































Se le spie **Errore** e **Continua** sono entrambe accese, si è verificato un errore secondario. Premere il pulsante **Continua** due volte per visualizzare le sequenze di spie secondarie. Nella seguente tabella sono indicate le sequenze di spie secondarie.

Continua	Pronta/Dati	Toner in esaurimento/Sostituire tamburo	Caricare/Rimuovere carta	Inceppamento carta	Errore	Condizione della stampante
						<a href="#">30 Cartuccia ricaricata non valida</a>
						<a href="#">31 Cartuccia mancante o difettosa</a>
						<a href="#">32 Cartuccia di stampa non supportata</a>
						<a href="#">34 Carta troppo corta</a>
						<a href="#">35 Memoria insufficiente per la funzione Salva risorsa</a>
						<a href="#">37 Memoria insufficiente per la fascicolazione</a>
						<a href="#">37 Mem. deframm. insufficiente</a>
						<a href="#">38 Memoria piena</a>
						<a href="#">54 Errore sw di rete std</a>
						<a href="#">56 Porta USB/parallela standard disabilitata</a>
						<a href="#">58 Troppe opzioni Flash</a>

## Sequenze di spie secondarie relative a inceppamenti della carta

Se le spie **Errore** e **Continua** sono entrambe accese, si è verificato un errore secondario. Premere il pulsante **Continua**

due volte per visualizzare le sequenze secondarie di errore che indicano il tipo di inceppamento della carta. Nella seguente tabella sono indicate le sequenze di spie.

Continua 	Pronta/Dati 	Toner in esaurimento/Sostituire tamburo 	Caricare/Rimuovere carta 	Inceppamento carta 	Errore 	Condizione della stampante
						<a href="#">200 Incep. carta - Rimuovi cartuc.*</a>
						<a href="#">201 Incep. carta - Rimuovi cartuc.</a>
						<a href="#">202 Inceppamento carta - Aprire sportello posteriore</a>
						<a href="#">231 Inceppamento carta unità fronte/retro - Aprire sportello posteriore</a>
						<a href="#">232 Inceppamento carta unità fronte/retro - Rimuovere vassoio 1</a>
						<a href="#">233 Inceppamento carta unità fronte/retro - Rimuovere vassoio 1</a>
						<a href="#">234 Inceppam. carta - Verific. fronte/retro</a>
						<a href="#">235 Inceppamento carta unità fronte/retro - Formato non sup.</a>
						<a href="#">241 Inceppamento carta - Verificare vassoio 1</a>
						<a href="#">242 Inceppamento carta - Verificare vassoio 2</a>
						<a href="#">251 Inceppamento carta - Verificare alimentatore manuale</a>

\* Gli inceppamenti della carta in prossimità del sensore di input possono verificarsi quando il foglio viene prelevato dal vassoio ed entra nella stampante o nell'alimentatore manuale.

## Stato stampante

### Pronta/Risparmio energia

- La stampante è pronta per ricevere ed elaborare i dati.
- La stampante è in modalità di risparmio energetico.

 **NOTA:** la modifica dell'impostazione Risparmio energia può essere eseguita solo tramite l'Utilità impostazioni stampante locale.

### Occupata

- La stampante è occupata nella ricezione ed elaborazione dei dati o nella stampa.
- È in corso la deframmentazione della memoria Flash per liberare lo spazio occupato dalle risorse eliminate.

- La stampante sta formattando la memoria Flash.
- È in corso la memorizzazione delle risorse, ad esempio font e macro, nella memoria Flash.
- È in corso la stampa di una directory, di un elenco di font, delle pagine delle impostazioni dei menu o delle pagine di prova della qualità di stampa.

## Traccia esadecimale pronta

La stampante si trova in modalità Pronta e la modalità Traccia esadecimale è attivata. È possibile utilizzare la modalità Traccia esadecimale per risolvere i problemi della stampante.

## In attesa

La stampante resta in attesa finché non si verifica una condizione di timeout o non riceve altri dati.

## Svuotamento/Risoluzione ridotta

- È in corso lo svuotamento dei dati di stampa danneggiati.
- È in corso l'elaborazione dei dati o la stampa di pagine ma la risoluzione di una pagina nel processo di stampa corrente viene ridotta da 600 a 300 dpi per evitare un errore di memoria piena.

## Non pronta

- La stampante non è pronta per ricevere o elaborare dati.
- Le porte della stampante sono offline.

# Risoluzione dei problemi

- [Problemi comuni](#)
- [Problemi di qualità di stampa](#)
- [Eliminazione degli errori](#)
- [Come contattare il servizio di assistenza](#)

## Problemi comuni

Per la risoluzione di eventuali problemi di stampa, consultare le informazioni riportate di seguito. Se il problema non viene risolto, contattare Dell all'indirizzo [support.dell.com](http://support.dell.com). È possibile che un componente della stampante debba essere pulito o sostituito da un tecnico dell'assistenza.

### **La stampa risulta sbiadita ma la spia Toner in esaurimento/Sostituire tamburo non si accende.**

1. Rimuovere la cartuccia di toner.
2. Agitare energicamente la cartuccia per ridistribuire il toner.
3. Reinserire la cartuccia di toner e proseguire la stampa.

Ripetere l'operazione finché consente di risolvere il problema. Se la qualità della stampa non migliora, sostituire la cartuccia di toner.

### **La spia Toner in esaurimento/Sostituire tamburo è accesa (non lampeggia).**

1. Rimuovere la cartuccia di toner.
2. Agitare energicamente la cartuccia per ridistribuire il toner.
3. Reinserire la cartuccia di toner e proseguire la stampa.

Ripetere l'operazione finché consente di risolvere il problema. Se la qualità della stampa non migliora, sostituire la cartuccia di toner.

### **La spia Toner in esaurimento/Sostituire tamburo lampeggia.**

Il tamburo di imaging è quasi pieno e deve essere sostituito. Ordinare un nuovo tamburo di imaging.

### **Le spie Toner in esaurimento/Sostituire tamburo ed Errore lampeggiano.**

Il tamburo di imaging è pieno e deve essere sostituito. Non verranno stampati altri processi finché il tamburo di imaging non viene sostituito.

### **La spia Caricare carta è accesa, sebbene sia caricata della carta nel vassoio 1 o 2.**

Accertarsi che il vassoio sia inserito completamente.

### **La stampante è accesa e la spia Errore è accesa.**

Verificare che il coperchio della stampante sia chiuso.

### **Le spie del pannello operatore non si accendono quando viene accesa la stampante.**

- Attendere l'accensione delle spie. L'accensione può richiedere alcuni istanti.
- Verificare che il cavo di alimentazione sia collegato saldamente al retro della stampante e alla presa elettrica.

### Le pagine sono bianche.

- È possibile che la cartuccia di toner sia esaurita. Sostituire la cartuccia.
- È possibile che si sia verificato un errore software. Spegnerne e riaccendere la stampante.

### La stampante è accesa ma non stampa.

- Verificare che sia stata installata la cartuccia di toner.
- Accertarsi che il cavo parallelo, USB o di rete sia collegato saldamente all'apposito connettore sul retro della stampante.
- Premere e rilasciare il pulsante **Continua**  per stampare una pagina delle impostazioni dei menu per determinare se il problema riguarda la stampante o il computer.
  - Se è possibile stampare una pagina delle impostazioni dei menu, il problema riguarda il computer o l'applicazione software.
  - Se non è possibile stampare una pagina delle impostazioni dei menu, contattare Dell all'indirizzo [support.dell.com](http://support.dell.com).



### Non è possibile chiudere il coperchio anteriore.

Verificare che la cartuccia di toner sia stata installata correttamente.

### Alcuni componenti della stampante risultano danneggiati o mancanti.

Contattare Dell all'indirizzo [support.dell.com](http://support.dell.com).

### Si è verificato un inceppamento carta.

Quando si verifica un inceppamento della carta, la stampa viene interrotta e le spie luminose **Inceppamento carta**  e **Continua**  sul pannello operatore si accendono. Premere e rilasciare due volte, in rapida successione, il pulsante **Continua**  per visualizzare la sequenza specifica di errore secondario delle spie luminose relativa agli inceppamenti della carta.

Quando si verifica un inceppamento, Dell consiglia di liberare l'intero percorso della carta.

1. Se la carta viene prelevata da un vassoio, rimuovere il vassoio e gli eventuali inceppamenti.

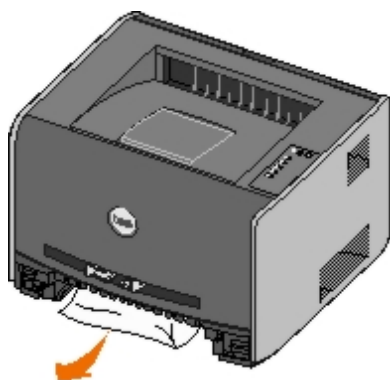

2. Aprire il coperchio anteriore e rimuovere l'unità della cartuccia di toner.

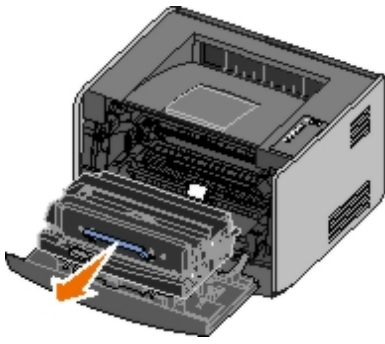

**AVVERTENZA:** non lasciare l'unità della cartuccia di toner esposta alla luce diretta per un periodo di tempo prolungato. L'eccessiva esposizione alla luce può compromettere la qualità di stampa.

3. Rimuovere eventuali inceppamenti presenti nell'area retrostante l'unità della cartuccia di stampa.

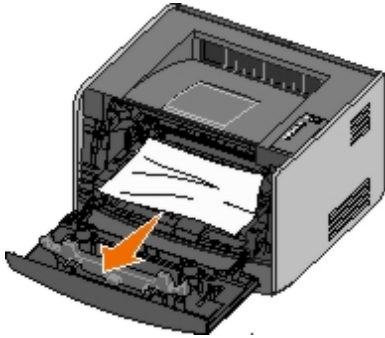

4. Sollevare il pannello mobile sulla parte anteriore della stampante e rimuovere eventuali inceppamenti.

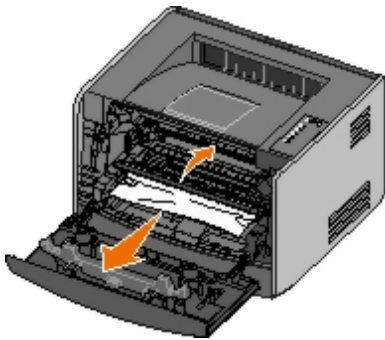

5. Aprire lo sportello dell'uscita posteriore e rimuovere eventuali inceppamenti.

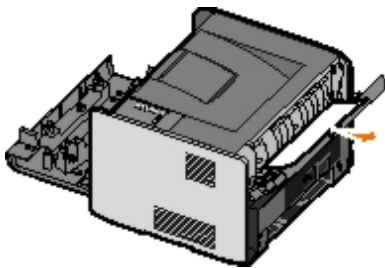

6. Reinstallare l'unità della cartuccia di toner, quindi chiudere i coperchi anteriore e posteriore.
7. Sostituire i vassoi carta, verificare che siano chiusi, quindi premere il pulsante **Continua**  per riprendere la stampa.

**NOTA:** le pagine che hanno causato l'inceppamento vengono stampate nuovamente.

## Problemi di qualità di stampa

Per la risoluzione di eventuali problemi di stampa, consultare le informazioni riportate di seguito. Se il problema non viene

risolto, contattare Dell all'indirizzo [support.dell.com](http://support.dell.com). È possibile che un componente della stampante debba essere pulito o sostituito da un tecnico dell'assistenza.

### **La stampa è troppo chiara.**

- Il livello di Intensità toner<sup>1</sup> impostato è troppo basso.
- La carta utilizzata non è conforme alle specifiche della stampante in uso.
- La cartuccia di toner è in esaurimento.
- La cartuccia è difettosa.

Effettuare le seguenti operazioni:

- Selezionare un diverso livello di Intensità toner<sup>1</sup> nel software della stampante prima di inviare il processo in stampa.
- Caricare una risma di carta nuova.
- Evitare l'uso di carta con superficie ruvida o poco levigata.
- Verificare che la carta caricata nei vassoi non sia umida.
- Sostituire la cartuccia di toner.

### **La stampa è troppo scura o lo sfondo è grigio.**

- Il livello di Intensità toner<sup>1</sup> impostato è troppo basso.
- La cartuccia è difettosa.

Effettuare le seguenti operazioni:

- Selezionare un diverso livello di Intensità toner<sup>1</sup> nel software della stampante prima di inviare il processo in stampa.
- Sostituire la cartuccia di toner.

### **Nella pagina appaiono linee bianche.**

- La lente della testina di stampa è sporca.
- La cartuccia è difettosa.
- L'unità di fusione è difettosa.

Effettuare le seguenti operazioni:

- Pulire la lente della testina di stampa.
- Sostituire la cartuccia di toner.
- Sostituire l'unità di fusione.<sup>2</sup>

### **Nella pagina appaiono striature orizzontali.**

- La cartuccia di toner potrebbe essere difettosa, vuota o in esaurimento.
- L'unità di fusione potrebbe essere usurata o difettosa.

Effettuare le seguenti operazioni:



- Sostituire la cartuccia di toner.
- Sostituire l'unità di fusione.<sup>2</sup>

### **Nella pagina appaiono striature verticali.**

- Il toner fuoriesce prima di fondersi sulla carta.
- La cartuccia è difettosa.

Effettuare le seguenti operazioni:

- Se la carta è rigida, provare a caricarla da un altro vassoio o dall'alimentatore manuale.
- Sostituire la cartuccia di toner.

### **La pagina contiene irregolarità di stampa.**

- La carta ha assorbito umidità dall'ambiente.
- La carta utilizzata non è conforme alle specifiche della stampante in uso.
- L'unità di fusione è in esaurimento o difettosa.

Effettuare le seguenti operazioni:

- Caricare la carta di una nuova confezione.
- Evitare l'uso di carta con superficie ruvida o poco levigata.
- Verificare che le impostazioni relative al **Tipo di carta** configurate nel software della stampante corrispondano al tipo di carta effettivamente in uso.
- Sostituire l'unità di fusione.<sup>2</sup>

### **La qualità di stampa su lucido è scadente (la stampa presenta macchie irregolari chiare o scure, il toner fuoriesce o sono presenti striature orizzontali o verticali).**

- I lucidi utilizzati non presentano i requisiti richiesti per la stampante in uso.
- Nel software della stampante è selezionata un'opzione diversa da Lucidi per **Tipo di carta**.

Effettuare le seguenti operazioni:

- Utilizzare solo lucidi raccomandati da Dell.
- Accertarsi che **Tipo di carta** sia impostato su Lucidi nel software della stampante.

### **Nella pagina appaiono macchie di toner.**

- La cartuccia è difettosa.
- L'unità di fusione è in esaurimento o difettosa.
- Nel percorso carta è presente del toner.

Effettuare le seguenti operazioni:

- Sostituire la cartuccia di toner.

- Sostituire l'unità di fusione.<sup>2</sup>
- Rivolgersi al servizio di assistenza

### **Quando si prelevano i fogli dalla stampante, il toner si stacca con facilità.**

- L'impostazione di **Grana carta** non è corretta per il tipo di carta o di supporto in uso.
- L'impostazione **Peso carta** impostata non è corretta per il tipo di carta o di supporto in uso.
- L'unità di fusione è in esaurimento o difettosa.

Effettuare le seguenti operazioni:

- Modificare l'impostazione di Grana carta<sup>1</sup> da Levigata o Ruvida.
- Modificare l'impostazione Peso carta<sup>1</sup> da Carta normale a Cartoncino (o selezionare un altro peso appropriato).
- Sostituire l'unità di fusione.<sup>2</sup>

### **La densità di stampa non è uniforme.**

La cartuccia è difettosa.

Sostituire la cartuccia di toner.

### **Nella pagina appaiono immagini sfocate.**

- Le impostazioni per **Tipo di carta** selezionate nel software della stampante non sono corrette.
- Il toner è in esaurimento.

Effettuare le seguenti operazioni:

- Verificare che l'impostazione **Tipo di carta** nel software della stampante sia corretta per il tipo di carta o supporto speciale utilizzato.
- Sostituire la cartuccia di toner.

### **Viene stampato solo un lato della pagina.**

La cartuccia non è installata correttamente.

Rimuovere la cartuccia di toner e installarla nuovamente.

### **I margini non sono corretti.**

Le impostazioni per **Dimensioni carta** selezionate nel software della stampante non sono corrette.

Verificare che l'impostazione **Tipo di carta** nel software della stampante sia corretta per il tipo di carta o supporto speciale utilizzato.

### **La stampa è obliqua (non è inclinata correttamente).**

- La posizione delle guide nel vassoio selezionato non è corretta per le dimensioni della carta caricata nel vassoio.
- La posizione delle guide nell'alimentatore manuale non è corretta per le dimensioni della carta caricata nell'alimentatore.

Effettuare le seguenti operazioni:

- Spostare le guide nel vassoio in modo che aderiscano ai bordi della carta.
- Spostare le guide dell'alimentatore manuale in modo che aderiscano ai bordi della carta.

### **Le pagine stampate sono bianche.**

La cartuccia di toner è vuota o difettosa.

Sostituire la cartuccia di toner.

### **Le pagine stampate sono nere.**

- La cartuccia è difettosa.
- È necessario l'intervento dell'assistenza tecnica.

Effettuare le seguenti operazioni:

- Sostituire la cartuccia di toner.
- Rivolgersi al servizio di assistenza

### **Dopo la stampa, la carta nel raccoglitore di uscita è arricciata.**

L'impostazione di Grana carta<sup>1</sup> selezionata non è corretta per il tipo di carta o di supporto speciale in uso.

Modificare l'impostazione di Grana carta<sup>1</sup> da Ruvida a Normale o Levigata.

<sup>1</sup> È possibile modificare questa impostazione utilizzando l'Utilità impostazioni stampante locale.

<sup>2</sup> Per sostituire l'unità di fusione, rivolgersi a un tecnico del servizio di assistenza.

## **Eliminazione degli errori**

### **Caricare <origine carta> <tipo> <formato>**

Caricare il vassoio di alimentazione specificato con la carta del tipo e del formato indicati.

### **Caricamento manuale <tipo> <formato>**

Caricare l'alimentatore manuale con la carta del tipo e del formato indicati.

### **Raccoglitore di uscita pieno - Rimuovere carta**

Rimuovere la carta presente nel raccoglitore di uscita, quindi premere il pulsante **Continua** .

### **Inserire pagine fronte/retro in vassoio 1, quindi premere Continua**



**NOTA:** questo messaggio viene visualizzato solo se si utilizza una stampante non dotata di unità di stampa fronte/retro automatica.

1. Rimuovere le pagine stampate dal raccogliitore di uscita.
2. Rimuovere il vassoio 1.
3. Caricare le pagine nel vassoio con il lato già stampato rivolto verso l'alto e il bordo superiore del foglio rivolto verso la parte anteriore del vassoio.



 **NOTA:** sebbene sia possibile usare sia il vassoio 1 che il vassoio 2 per stampare il primo lato del processo fronte/retro, usare solo il vassoio 1 per stampare il secondo lato.

4. Reinstallare il vassoio 1.
5. Premere il pulsante **Continua** .

## 30 Cartuccia ricaricata non valida

La cartuccia installata nella stampante è stata ricaricata. Installare una nuova cartuccia di toner.

## 31 Cartuccia mancante o difettosa

- Se non è già installata, installare la cartuccia di toner.
- Se la cartuccia di toner è installata, rimuoverla e installarne una nuova.



## 32 Cartuccia di stampa non supportata

Installare la cartuccia di toner appropriata per la stampante in uso.

## 34 Carta troppo corta



- Verificare che la larghezza della carta caricata sia sufficiente.
- Verificare la presenza di un inceppamento carta.
- Per eliminare il messaggio e continuare la stampa del processo, premere il pulsante **Continua** . Le restanti pagine del processo potrebbero non essere stampate correttamente.

## 35 Memoria insufficiente per la funzione Salva risorsa

- Per eliminare il messaggio, premere il pulsante **Continua** .
- Per annullare il processo di stampa, premere il pulsante **Annulla** .

Per evitare che il problema si ripeta, installare memoria aggiuntiva.



## 37 Memoria insufficiente per la fascicolazione

- Per eliminare il messaggio e continuare la stampa, premere il pulsante **Continua** . Le restanti pagine del processo potrebbero non essere stampate correttamente.
- Per annullare il processo di stampa, premere il pulsante **Annulla** .

Per evitare che il problema si ripeta:



- Installare memoria aggiuntiva.
- Semplificare il processo. Ridurre la complessità della pagina eliminando font e macro superflui e riducendo la quantità di testo o di grafica.

## 37 Mem. deframm. insufficiente

- Per eliminare il messaggio, premere il pulsante **Continua** .
- Per annullare il processo di stampa, premere il pulsante **Annulla** .

Per evitare che il problema si ripeta, installare memoria aggiuntiva.



## 38 Memoria piena

- Per eliminare il messaggio e continuare la stampa, premere il pulsante **Continua** . La parte restante del processo potrebbe non essere stampata correttamente.
- Per annullare il processo di stampa, premere il pulsante **Annulla** .

Per evitare che il problema si ripeta:

- Semplificare il processo. Ridurre la complessità della pagina eliminando font e macro superflui e riducendo la quantità di testo o di grafica.
- Installare memoria aggiuntiva.

## 54 Errore sw di rete std

- Per eliminare il messaggio e disattivare la comunicazione tra la stampante e la rete, premere il pulsante **Continua** .
- Per ignorare il messaggio, premere il pulsante **Annulla** .

## 56 Porta USB/parallela standard disabilitata

Per eliminare il messaggio, premere il pulsante **Continua** . Tutti i processi di stampa già inviati vengono eliminati. Attivare la porta parallela o USB selezionando un'opzione diversa da **Disabilitato** per la voce **Buffer parallela** o **Buffer USB** nell'Utilità impostazioni stampante locale.

## 58 Troppe opzioni Flash

Rimuovere la memoria dalla stampante. La stampante supporta fino a 128 MB di memoria Flash aggiuntiva.

## 81 Malfunzionamento codice motore CRC

Premere il pulsante **Continua**  per eliminare il messaggio.

## 84 Tamburo di imaging in esaurimento

 **NOTA:** il messaggio di tamburo di imaging in esaurimento viene visualizzato solo se l'allarme toner è attivato.

- Per continuare la stampa, premere il pulsante **Continua** .
- Stampare una pagina relativa alla configurazione delle impostazioni della stampante per conoscere il livello del tamburo di imaging.
- Sostituire il tamburo di imaging e azzerare il contatore.

## 84 Sostituire tamburo di imaging

Non verranno stampati altre pagine finché il tamburo di imaging non viene sostituito.

Sostituire il tamburo di imaging e azzerare il contatore.

## 88 Toner in esaurimento

- Rimuovere la cartuccia di toner e agitarla energicamente per ridistribuire il toner all'interno.
- Sostituire la cartuccia di toner.

## 200 Incep. carta - Rimuovi cartuc.

Si è verificato un inceppamento carta in prossimità del sensore di ingresso della stampante.

1. Aprire il coperchio anteriore premendo il pulsante sul lato sinistro della stampante e abbassando il coperchio stesso.



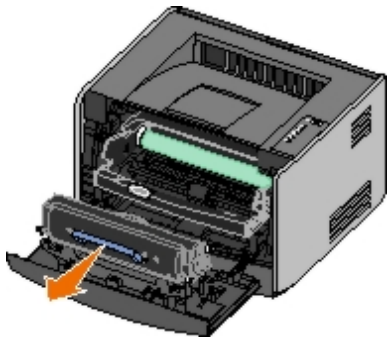

2. Premere il pulsante sulla cartuccia di toner, quindi sollevare la cartuccia ed estrarla dalla maniglia.

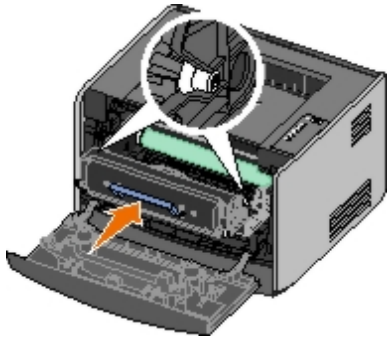

3. Rimuovere la carta inceppata.
4. Reinstallare la cartuccia di toner allineando i rulli bianchi presenti sulla cartuccia alle frecce bianche presenti sulle guide del tamburo di imaging, quindi spingere la cartuccia fino in fondo. Quando è installata correttamente, la cartuccia *scatta* in posizione.



5. Chiudere il coperchio anteriore.
6. Premere il pulsante **Continua** .

 **NOTA:** le pagine che hanno causato l'inceppamento vengono nuovamente stampate.

## 201 Incep. carta - Rimuovi cartuc.

Si è verificato un inceppamento tra i sensori di ingresso e uscita della carta della stampante.

1. Aprire il coperchio anteriore premendo il pulsante sul lato sinistro della stampante e abbassando il coperchio stesso.



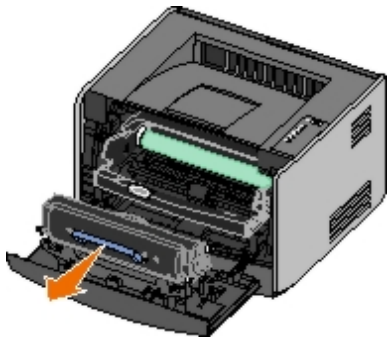

2. Premere il pulsante sulla cartuccia di toner, quindi sollevare la cartuccia ed estrarla utilizzando la maniglia.

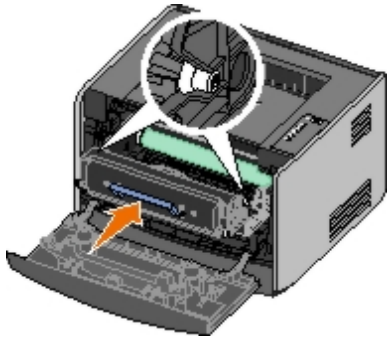

3. Rimuovere la carta inceppata.
4. Reinstallare la cartuccia di toner allineando i rulli bianchi presenti sulla cartuccia alle frecce bianche presenti sulle guide del tamburo di imaging, quindi spingere la cartuccia fino in fondo. Quando è installata correttamente, la cartuccia *scatta* in posizione.



5. Chiudere il coperchio anteriore.
6. Premere il pulsante **Continua** .

 **NOTA:** le pagine che hanno causato l'inceppamento vengono nuovamente stampate.

## 202 Inceppamento carta - Aprire sportello posteriore

Si è verificato un inceppamento carta in prossimità del sensore di uscita della stampante.

1. Aprire l'uscita posteriore.

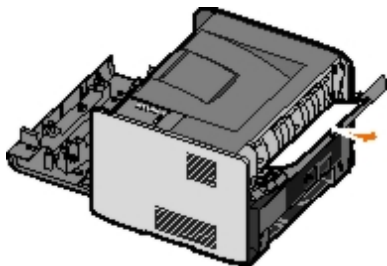

2. Rimuovere la carta inceppata.
3. Chiudere l'uscita posteriore.
4. Premere il pulsante **Continua** .

 **NOTA:** le pagine che hanno causato l'inceppamento vengono nuovamente stampate.

## 231 Inceppamento carta unità fronte/retro - Aprire sportello posteriore





 **NOTA:** questo messaggio viene visualizzato solo se sulla stampante è installata un'unità per la stampa fronte/retro automatica.

Si è verificato un inceppamento nella parte posteriore del percorso carta dell'unità fronte/retro.

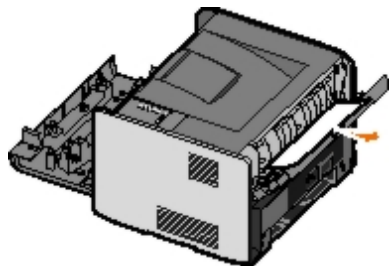
1. Aprire l'uscita posteriore.



2. Rimuovere la carta inceppata.
3. Chiudere l'uscita posteriore.
4. Premere il pulsante **Continua** .

 **NOTA:** le pagine che hanno causato l'inceppamento vengono nuovamente stampate.

## 232 Inceppamento carta unità fronte/retro - Rimuovere vassoio 1

 **NOTA:** questo messaggio viene visualizzato solo se sulla stampante è installata un'unità per la stampa fronte/retro automatica.

Si è verificato un inceppamento nell'unità fronte/retro.

1. Rimuovere il vassoio 1.
2. Abbassare la levetta sull'unità di stampa fronte/retro automatica.



3. Rimuovere la carta inceppata.
4. Reinstallare il vassoio 1.
5. Premere il pulsante **Continua** .

 **NOTA:** le pagine che hanno causato l'inceppamento vengono nuovamente stampate.

## 233 Inceppamento carta unità fronte/retro - Rimuovere vassoio 1

 **NOTA:** questo messaggio viene visualizzato solo se sulla stampante è installata un'unità per la stampa fronte/retro automatica.

Si è verificato un inceppamento nella parte anteriore dell'unità fronte/retro.

1. Rimuovere il vassoio 1.
2. Abbassare la levetta sull'unità di stampa fronte/retro automatica.

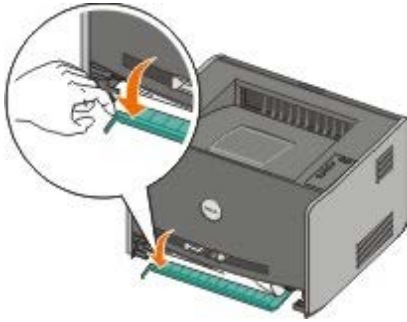

3. Rimuovere la carta inceppata.
4. Reinstallare il vassoio 1.
5. Premere il pulsante **Continua** .

 **NOTA:** le pagine che hanno causato l'inceppamento vengono stampate nuovamente.

## 234 Inceppam. carta - Verific. fronte/retro

 **NOTA:** questo messaggio viene visualizzato solo se sulla stampante è installata un'unità per la stampa fronte/retro automatica.

Nell'unità fronte/retro si è verificato un inceppamento ma la stampante non è in grado di individuarne la posizione.

1. Rimuovere il vassoio 1.
2. Abbassare la levetta sull'unità di stampa fronte/retro automatica.



3. Rimuovere l'eventuale carta inceppata.
4. Reinstallare il vassoio 1.
5. Aprire l'uscita posteriore.
6. Rimuovere l'eventuale carta inceppata.

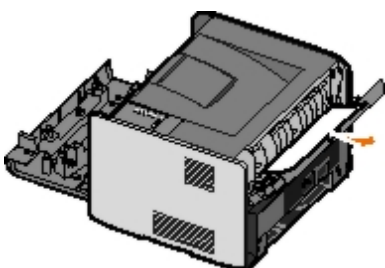

7. Chiudere l'uscita posteriore.
8. Premere il pulsante **Continua** .

 **NOTA:** le pagine che hanno causato l'inceppamento vengono nuovamente stampate.

## 235 Inceppamento carta unità fronte/retro - Formato non sup.

 **NOTA:** questo messaggio viene visualizzato solo se sulla stampante è installata un'unità per la stampa fronte/retro automatica.

Nel raccoglitore di uscita si è verificato un inceppamento perché il formato della carta utilizzato non è sufficientemente largo per l'unità fronte/retro.

1. Aprire l'uscita posteriore.

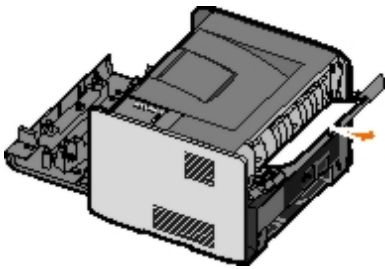

2. Rimuovere la carta inceppata.
3. Chiudere l'uscita posteriore.
4. Premere il pulsante **Continua** .

 **NOTA:** le pagine che hanno causato l'inceppamento vengono nuovamente stampate.

5. Sostituire la carta caricata nel vassoio 1 con un supporto più largo.
6. Inviare nuovamente il processo di stampa alla stampante.

## 241 Inceppamento carta - Verificare vassoio 1

Si è verificato un inceppamento nel vassoio 1.

1. Rimuovere il vassoio 1.
2. Rimuovere la carta inceppata.
3. Reinstallare il vassoio 1.
4. Premere il pulsante **Continua** .

 **NOTA:** le pagine che hanno causato l'inceppamento vengono nuovamente stampate.

## 242 Inceppamento carta - Verificare vassoio 2

Si è verificato un inceppamento nel vassoio 2.

1. Rimuovere il vassoio 2.
2. Rimuovere la carta inceppata.

3. Se non viene individuata carta inceppata dopo aver rimosso il vassoio 2, rimuovere il vassoio 1, quindi eliminare l'eventuale carta inceppata.
4. Reinstallare entrambi i vassoi.
5. Premere il pulsante **Continua** .

 **NOTA:** le pagine che hanno causato l'inceppamento vengono nuovamente stampate.

## 251 Inceppamento carta - Verificare alimentatore manuale

Si è verificato un inceppamento nell'alimentatore manuale.

1. Rimuovere la carta inceppata dall'alimentatore manuale.
2. Inserire una pagina bianca nell'alimentatore.
3. Premere il pulsante **Continua** .

---

## Come contattare il servizio di assistenza

Prima di contattare l'assistenza, effettuare i seguenti controlli:

- Il cavo di alimentazione è collegato alla stampante?
- Il cavo di alimentazione è collegato direttamente a una presa elettrica dotata di messa a terra?
- La stampante è collegata correttamente al computer o alla rete?
- Tutti gli altri dispositivi sono collegati alla stampante e accesi?
- La presa elettrica è disattivata tramite un interruttore?
- Si è bruciato un fusibile?
- Si è verificata un'interruzione di corrente nella zona?
- La cartuccia di toner è installata nella stampante?
- Il coperchio della stampante è chiuso correttamente?

Spegnere e riaccendere la stampante. Se il problema persiste, contattare il servizio di assistenza. Se il funzionamento della stampante è stato ripristinato, premere e rilasciare il pulsante **Continua**  per stampare una pagina delle impostazioni dei menu in cui è indicato il tipo di modello della stampante e altre informazioni che potrebbero essere utili al tecnico dell'assistenza.

Per ulteriori informazioni, contattare Dell all'indirizzo [support.dell.com](https://support.dell.com).

# Installazione di hardware opzionale

- [Installazione del cassetto opzionale da 550 fogli](#)
- [Configurazione dei vassoi carta](#)
- [Installazione di una scheda di memoria opzionale](#)

---

## Installazione del cassetto opzionale da 550 fogli

Il cassetto opzionale deve essere posizionato sotto la stampante. Un cassetto è composto da due parti: un vassoio e un'unità di supporto. La stampante supporta un cassetto opzionale che consente di caricare fino a 550 fogli.

**⚠ ATTENZIONE:** se il cassetto viene installato dopo aver configurato la stampante, prima di continuare, spegnere la stampante e scollegare il cavo di alimentazione.

1. Estrarre il cassetto dalla confezione e rimuovere il materiale di imballaggio.
2. Posizionare il cassetto sulla superficie su cui verrà collocata la stampante.

**✍ NOTA:** se si prevede di installare memoria opzionale, lasciare spazio sufficiente sul lato destro della stampante.

3. Allineare i fori sulla stampante ai perni di posizionamento sul cassetto e abbassare la stampante fino a bloccarla in posizione.

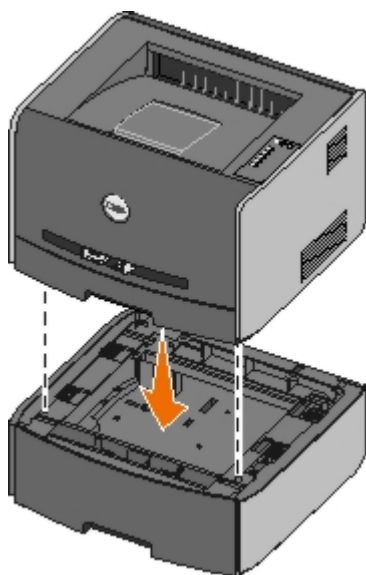

---

## Configurazione dei vassoi carta

**✍ NOTA:** è necessario innanzitutto installare il software della stampante prima di configurare i vassoi carta. Per ulteriori informazioni, vedere [Impostazione della stampa locale](#) o [Impostazione della stampa in rete](#).

## Dell™ Laser Printer 1720/1720dn - Collegata a un computer (locale)

1. Fare clic su **Start® Programmi** o **Tutti i programmi® Stampanti Dell® Dell Laser Printer 1720**.

*Per Windows Vista (menu di avvio predefinito):*

- a. Fare clic su  **Programmi**.
  - b. Fare clic su **Stampanti Dell**.
  - c. Fare clic su **Dell Laser Printer 1720**.
2. Fare clic su **Utilità impostazioni stampante locale Dell**.
  3. Selezionare la stampante Dell Laser Printer 1720.
  4. Fare clic su **OK**.
  5. Nella colonna sinistra, fare clic su **Carta**.
  6. Nella colonna destra, andare nella sezione Vassoio 1. Specificare il formato e il tipo di supporto caricato nel vassoio 1.
  7. Nella colonna destra, andare nella sezione Vassoio 2. Specificare il formato e il tipo di supporto caricato nel vassoio 2.
  8. Fare clic su **Azioni® Applica impostazioni**.
  9. Chiudere il programma di utilità.

 **NOTA:** se il formato o il tipo di supporto caricato in uno dei vassoi viene modificato, utilizzare l'Utilità impostazioni stampante locale per riconfigurare il vassoio.

10. Aggiornare le opzioni della stampante.

Sistema operativo	Istruzioni
Windows® XP (menu di avvio predefinito)	<ol style="list-style-type: none"> <li>a. Fare clic su <b>Start® Pannello di controllo</b>.</li> <li>b. Fare doppio clic su <b>Stampanti e altro hardware</b>.</li> <li>c. Fare doppio clic su <b>Stampanti e fax</b>.</li> <li>d. Fare clic con il pulsante destro del mouse sull'icona <b>Dell Laser Printer 1720</b>.</li> <li>e. Fare clic su <b>Proprietà</b>.</li> <li>f. Fare clic su <b>Opzioni di installazione</b>.</li> <li>g. Fare clic su <b>Richiedi alla stampante</b>.</li> <li>h. Fare clic su <b>OK</b>.</li> <li>i. Fare clic su <b>OK</b>, quindi chiudere la cartella Stampanti.</li> </ol>
Windows XP (menu di avvio classico)	<ol style="list-style-type: none"> <li>a. Fare clic su <b>Start® Impostazioni® Stampanti e fax</b>.</li> <li>b. Fare clic con il pulsante destro del mouse sull'icona <b>Dell Laser Printer 1720</b>.</li> <li>c. Fare clic su <b>Proprietà</b>.</li> <li>d. Fare clic su <b>Opzioni di installazione</b>.</li> <li>e. Fare clic su <b>Richiedi alla stampante</b>.</li> <li>f. Fare clic su <b>OK</b>.</li> <li>g. Fare clic su <b>OK</b>, quindi chiudere la cartella Stampanti.</li> </ol>
Windows Vista (menu di avvio classico) Windows 2000	<ol style="list-style-type: none"> <li>a. Fare clic su <b>Start® Impostazioni® Stampanti</b>.</li> <li>b. Fare clic con il pulsante destro del mouse sull'icona <b>Dell Laser Printer 1720</b>.</li> <li>c. Fare clic su <b>Proprietà</b>.</li> <li>d. Fare clic su <b>Opzioni di installazione</b>.</li> <li>e. Fare clic su <b>Richiedi alla stampante</b>.</li> <li>f. Fare clic su <b>OK</b>.</li> <li>g. Fare clic su <b>OK</b>, quindi chiudere la cartella Stampanti.</li> </ol>
Windows NT 4.0	<ol style="list-style-type: none"> <li>a. Fare clic su <b>Start® Impostazioni® Stampanti</b>.</li> <li>b. Fare clic con il pulsante destro del mouse sull'icona <b>Dell Laser Printer 1720</b>.</li> <li>c. Fare clic su <b>Proprietà® Funzioni</b> o <b>Aggiorna</b>.</li> <li>d. Fare clic su <b>OK</b>.</li> <li>e. Fare clic su <b>OK</b>, quindi chiudere la cartella Stampanti.</li> </ol>

Windows Vista (menu di avvio predefinito)

- a. Fare clic su  **Pannello di controllo**.
- b. Fare clic su **Hardware e audio**.
- c. Fare clic su **Stampanti**.
- d. Fare clic con il pulsante destro del mouse sull'icona **Dell Laser Printer 1720**.
- e. Fare clic su **Proprietà**.
- f. Fare clic su **Opzioni di installazione**.
- g. Fare clic su **Richiedi alla stampante**.
- h. Fare clic su **OK**.
- i. Fare clic su **OK**, quindi chiudere la cartella Stampanti.

Se l'opzione **Richiedi alla stampante** non è disponibile, attenersi alla seguente procedura:

1. Nell'elenco delle **opzioni disponibili**, fare clic sul **vassoio da 550 fogli**.
2. Fare clic su **Aggiungi**.
3. Fare clic su **OK**, quindi chiudere la cartella Stampanti.

## Dell Laser Printer 1720dn - Collegata in rete

È possibile impostare le dimensioni e il tipo di carta per la stampante utilizzando lo strumento Web per la configurazione delle stampanti Dell.

 **NOTA:** la configurazione dei vassoi carta tramite lo strumento Web per la configurazione delle stampanti Dell è disponibile solo per il modello Dell Laser Printer 1720dn.

1. Immettere l'indirizzo IP della stampante di rete nel browser Web.

 **NOTA:** se non si conosce l'indirizzo IP della stampante, stampare la pagina delle impostazioni di rete in cui è indicato l'indirizzo IP.

2. Quando viene visualizzata la pagina di stato della stampante, selezionare **Impostazioni stampante** nella colonna sinistra.
3. Nella pagina Impostazioni stampante, selezionare **Menu Carta**.
4. Selezionare **DIMENSIONI CARTA**.
5. Selezionare le dimensioni della carta installata in ciascun vassoio.
6. Fare clic su **Inoltra**.
7. Selezionare **Impostazioni stampante** nella colonna sinistra.
8. Nella pagina Impostazioni stampante, selezionare **Menu Carta**.
9. Selezionare **TIPO DI CARTA**.
10. Selezionare il tipo di carta installato in ciascun vassoio.
11. Fare clic su **Inoltra**.

---

## Installazione di una scheda di memoria opzionale

Sulla scheda di sistema è presente un connettore che consente di aggiungere una scheda di memoria opzionale. La stampante supporta fino a 128 MB (per un totale di 160 MB per le stampanti di rete e di 144 MB per stampanti non di rete). Per aggiornare la memoria della stampante è possibile utilizzare solo schede di memoria da 32 MB, 64 MB o 128 MB.

**⚠ ATTENZIONE:** se la scheda di memoria viene installata dopo aver eseguito la configurazione della stampante, spegnere la stampante e scollegare il cavo di alimentazione prima di procedere.

1. Aprire il coperchio anteriore premendo il pulsante sul lato sinistro della stampante.



2. Aprire l'uscita posteriore.

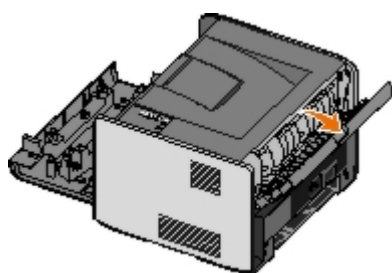

3. Aprire il coperchio laterale premendo i due fermi posti sul lato destro anteriore della stampante.

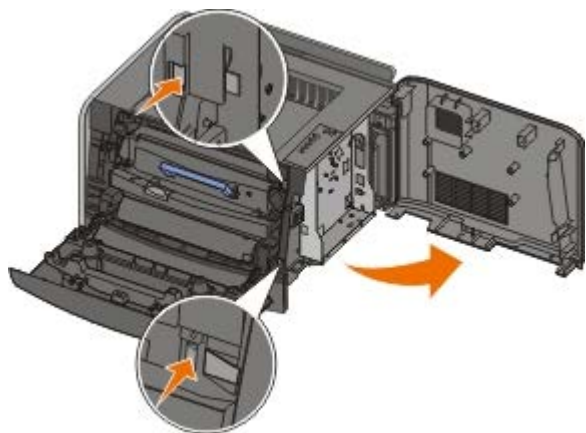

4. Rimuovere il coperchio di metallo allentando le viti, facendo scorrere il coperchio verso sinistra e rimuovendo il coperchio dalla stampante.
5. Sbloccare i fermi posti ai lati del connettore della scheda di memoria.

**➡ AVVERTENZA:** le schede di memoria possono essere facilmente danneggiate dall'elettricità statica. Toccare una superficie di metallo con messa a terra prima di toccare la scheda di memoria.

**🔩 NOTA:** le schede di memoria per altre stampanti potrebbero non essere compatibili con il modello acquistato.

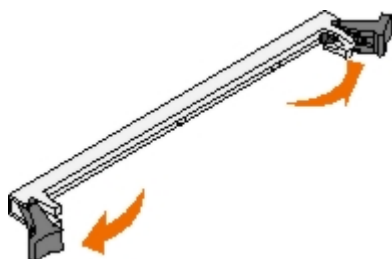

6. Estrarre la scheda di memoria dalla confezione.



Non toccare i punti di connessione lungo il bordo della scheda.

7. Allineare le tacche poste sulla parte inferiore della scheda a quelle presenti sul connettore.

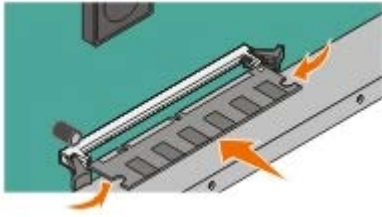

8. Spingere la scheda di memoria con decisione nel connettore fino a far *scattare* in posizione i due fermi sui lati del connettore.

Per inserire completamente la scheda potrebbe essere necessario esercitare una certa pressione.

9. Assicurarsi che entrambi i fermi siano fissati alle corrispondenti tacche sulle due estremità della scheda di memoria.
10. Chiudere il coperchio laterale.
11. Chiudere l'uscita posteriore.
12. Chiudere il coperchio anteriore.
13. Aggiornare le opzioni della stampante.

a. Per Windows XP (menu di avvio predefinito):

1. Fare clic su **Start® Pannello di controllo**.
2. Fare doppio clic su **Stampanti e altro hardware**.
3. Fare doppio clic su **Stampanti e fax**.

Per Windows XP (menu di avvio classico): fare clic su **Start® Impostazioni® Stampanti e fax**.

Per Windows Vista (menu di avvio classico) e tutte le altre versioni di Windows: fare clic su **Start® Impostazioni® Stampanti**.

Per Windows Vista (menu di avvio predefinito):

1. Fare clic su  **Pannello di controllo**.
  2. Fare clic su **Hardware e audio**.
  3. Fare clic su **Stampanti**.
- b. Fare clic con il pulsante destro del mouse sull'icona **Dell Laser Printer 1720**, quindi scegliere **Proprietà**.
  - c. Fare clic sulla scheda **Opzioni di installazione**.
  - d. Aggiornare il valore relativo alla capacità di memoria disponibile nella casella **Memoria stampante (MB)**.
  - e. Fare clic su **OK**.

# Specifiche

- [Panoramica](#)
- [Specifiche ambientali](#)
- [Livelli di emissione dei rumori](#)
- [Emulazione, compatibilità e connettività](#)
- [Compatibilità con le specifiche MIB](#)
- [Sistemi operativi supportati](#)
- [Indicazione per i supporti di stampa](#)
- [Tipo e formato dei supporti](#)
- [Cavi](#)
- [Certificazioni](#)

## Panoramica

	<b>1720</b>	<b>1720dn</b>
Memoria minima	16 MB	32 MB
Memoria massima	144 MB	160 MB
Collegamenti	<ul style="list-style-type: none"><li>• Parallela</li><li>• USB</li></ul>	<ul style="list-style-type: none"><li>• Parallela</li><li>• USB</li><li>• Ethernet 10/100BaseTx</li></ul>
Durata della cartuccia di stampa in dotazione (al 5% circa di copertura)	1.500 pagine	3.000 pagine
Resa prodotto (media)	500 pagine al mese	500 pagine al mese
Resa prodotto (massima)	25.000 pagine al mese	25.000 pagine al mese
Vita della stampante	120.000 pagine	120.000 pagine

## Specifiche ambientali

Condizione	Temperatura	Umidità relativa (senza consenso)	Altitudine
Funzionamento	Da 16 a 32°C (da 60 a 90°F)	Dall'8 all'80%	Da 0 a 2.500 m (8.200 piedi)
Conservazione	Da 0 a 40°C (da 32 a 104°F)	Dall'8 all'80%	
Trasporto	Da 20 a 40°C (da 4 a 104°F)	Dall'8 al 95%	Pressione atmosferica 0,25 (pari a 10.300 m o 34.000 piedi)

## Livelli di emissione dei rumori

Le seguenti misurazioni sono state effettuate in conformità con ISO 7779 e riportate in base a ISO 9296.

Modalità di	Limite di emissione del livello di pressione	Limite del livello di potenza sonora
-------------	--	--------------------------------------

esercizio	sonora per l'operatore	dichiarato (LWAd)
Stampa	50 dBA	6,5 Bel
In standby	26 dBA	Non udibile

## Emulazione, compatibilità e connettività

Emulazioni	Dell Laser Printer 1720/1720dn <ul style="list-style-type: none"> <li>• PostScript 3<sup>1</sup></li> <li>• HBP</li> </ul> Dell Laser Printer 1720/1720dn <ul style="list-style-type: none"> <li>• PostScript 3</li> <li>• HBP</li> </ul>
Compatibilità	<ul style="list-style-type: none"> <li>• Microsoft Windows Vista</li> <li>• Microsoft Windows XP</li> <li>• Microsoft Windows Server 2003</li> <li>• Microsoft Windows NT 4.0</li> <li>• Microsoft Windows NT 4.0 Server</li> <li>• Microsoft Windows 2000 Advanced Server</li> <li>• Microsoft Windows 2000 Server</li> <li>• Microsoft Windows 2000 Professional</li> <li>• Debian GNU/Linux 3.0, 3.1</li> <li>• Linpus LINUX Desktop 9.2, 9.3</li> <li>• Linspire 4.5, 5.0</li> <li>• Red Flag Linux Desktop 4.0, 5.0</li> <li>• Red Hat Enterprise Linux WS 3, 4</li> <li>• SUSE LINUX Enterprise Server 8, 9</li> <li>• SUSE LINUX Professional 9.2, 9.3, 10.0, 10.1</li> <li>• Mac OS 9 e Mac OS 10</li> </ul>
Connettività	<ul style="list-style-type: none"> <li>• Parallela</li> <li>• USB</li> <li>• 10/100BaseTx Ethernet (solo 1720dn)</li> </ul>
<b><sup>1</sup> Supporto PostScript limitato a Macintosh.</b>	

## Compatibilità con le specifiche MIB

Il database MIB (Management Information Base) contiene informazioni sulle periferiche di rete (adattatori, ponti, router o computer). Queste informazioni consentono agli amministratori di gestire la rete (analizzare le prestazioni, il traffico, gli errori e così via). Questa stampante è conforme alle specifiche MIB standard del settore che consentono ai vari software per la gestione di reti e stampanti, quali Dell OpenManage™, IT Assistant, Hewlett-Packard OpenView, CA Unicenter, Hewlett-Packard Web JetAdmin, Lexmark MarkVision Professional e altri, di rilevare e gestire la periferica.

## Sistemi operativi supportati

La stampante può essere utilizzata con i seguenti sistemi operativi:

- Microsoft Windows Vista
- Microsoft Windows XP

- Microsoft Windows Server 2003
  - Microsoft Windows NT 4.0
  - Microsoft Windows NT 4.0 Server
  - Microsoft Windows 2000 Advanced Server
  - Microsoft Windows 2000 Server
  - Microsoft Windows 2000 Professional
  - Debian GNU/Linux 3.0, 3.1
  - Linpus LINUX Desktop 9.2, 9.3
  - Linspire 4.5, 5.0
  - Red Flag Linux Desktop 4.0, 5.0
  - RedHat Enterprise Linux WS 3, 4
  - SUSE LINUX Enterprise Server 8, 9
  - SUSE LINUX Professional 9.2, 9.3, 10.0, 10.1
  - Mac OS 9 e Mac OS 10
- 

## Indicazione per i supporti di stampa

La scelta di carta o altri supporti idonei riduce la possibilità che si verifichino problemi di stampa. Per una qualità di stampa ottimale, effettuare una prova di stampa su un campione del tipo di supporto che si desidera utilizzare prima di acquistarne grandi quantità.

 **ATTENZIONE:** questo prodotto utilizza un processo che surriscalda i supporti di stampa; il calore generato può causare l'emissione di sostanze nocive da parte dei supporti. Leggere attentamente la sezione riguardante la scelta dei supporti di stampa appropriati per evitare il rischio di emissioni nocive.

- Utilizzare carta xerografica da 70 g/m<sup>2</sup> (20 libbre).
- Utilizzare lucidi specifici per stampanti laser.
- Utilizzare etichette di carta specifiche per stampanti laser.
- Utilizzare buste di carta di qualità da 90 g/m<sup>2</sup> (24 libbre). Per ridurre il rischio di inceppamento della carta, non utilizzare buste:
  - con curvature eccessive
  - incollate tra loro
  - con finestre, fori, perforazioni, ritagli o scritte in rilievo
  - con graffette, spago o barrette pieghevoli di metallo
  - con francobolli applicati
  - con parti adesive esposte quando l'aletta è chiusa
- Utilizzare cartoncini con peso superiore a 163 g/m<sup>2</sup> e dimensioni inferiori a 76,2 x 127 mm (3 x 5 poll.).

## Tipo e formato dei supporti

Origine	Supporto e dimensioni	Peso	Capacità
Vassoio 1	<ul style="list-style-type: none"> <li>• <b>Carta:</b> A4, A5, A6<sup>1</sup>, JIS B5, Letter, Legal, Executive, Folio, Statement</li> <li>• <b>Etichette:</b> A4, A5, A6<sup>1</sup>, JIS B5, Letter, Legal, Executive, Folio, Statement</li> <li>• <b>Lucidi:</b> A4, Letter</li> </ul>	60-90 g/m <sup>2</sup> (16-24 libbre)	<ul style="list-style-type: none"> <li>• 250 fogli (carta da 75 g/m<sup>2</sup> - 20 libbre)</li> <li>• 50 etichette di carta</li> <li>• 50 lucidi</li> </ul>
Vassoio da 550 fogli	<ul style="list-style-type: none"> <li>• <b>Carta:</b> A4, A5, A6<sup>1</sup>, JIS B5, Letter, Legal, Executive, Folio, Statement</li> <li>• <b>Etichette:</b> A4, A5, A6<sup>1</sup>, JIS B5, Letter, Legal, Executive, Folio, Statement</li> <li>• <b>Lucidi:</b> A4, Letter</li> </ul>	60-90 g/m <sup>2</sup> (16-24 libbre)	<ul style="list-style-type: none"> <li>• 250 fogli (carta da 75 g/m<sup>2</sup> - 20 libbre)</li> <li>• 50 etichette di carta</li> <li>• 50 lucidi</li> </ul>
Alimentatore manuale	<ul style="list-style-type: none"> <li>• <b>Carta:</b> A4, A5, A6<sup>1</sup>, JIS B5, Letter, Legal, Executive, Folio, Statement</li> <li>• <b>Etichette:</b> A4, A5, A6<sup>1</sup>, JIS B5, Letter, Legal, Executive, Folio, Statement</li> <li>• <b>Lucidi:</b> A4, Letter</li> <li>• <b>Buste:</b> Monarch (7 3/4), 9, Com-10, C5, B5, DL</li> <li>• <b>Cartoncino</b><sup>2</sup></li> </ul> <p>Formato carta minimo: 76 x 127 mm (3 x 5 pollici)</p> <p>Formato carta massimo: 216 x 356 mm (8,5 x 14 pollici)</p>	60-163 g/m <sup>2</sup> (16-43 libbre)	1 foglio (tutti i tipi di supporto)
<p><sup>1</sup> Il formato A6 è supportato solo con carta a grana lunga.</p> <p><sup>2</sup> Quando si stampa su cartoncino utilizzando l'alimentatore manuale, aprire lo sportello dell'uscita posteriore.</p>			

## Cavi

Il cavo di connessione della stampante deve soddisfare i seguenti requisiti:

Connessione	Certificazione del cavo
USB	USB 2.0
Parallela	IEEE-1284
Ethernet 10/100BaseT	CAT-5E

## Certificazioni

USB-IF

# Caricamento della carta

- [Caricamento dei vassoi da 250 e da 550 fogli](#)
  - [Caricamento dell'alimentatore manuale](#)
  - [Uso dell'uscita posteriore](#)
- 

## Caricamento dei vassoi da 250 e da 550 fogli

Per caricare la carta nei vassoi da 250 e da 550 fogli, seguire le istruzioni riportate di seguito.

1. Rimuovere il vassoio.

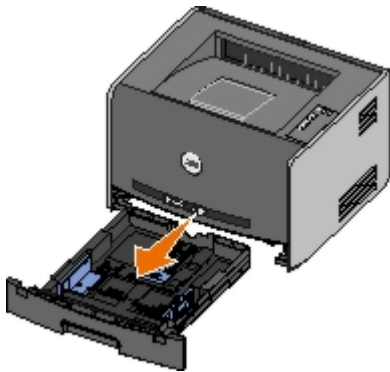

2. Per caricare carta di formato Legal o Folio, è necessario regolare il vassoio in modo che possa contenere formati di dimensioni più grandi.
  - a. Premere il fermo sul retro del vassoio.
  - b. Estendere il vassoio fino a bloccarlo in posizione.

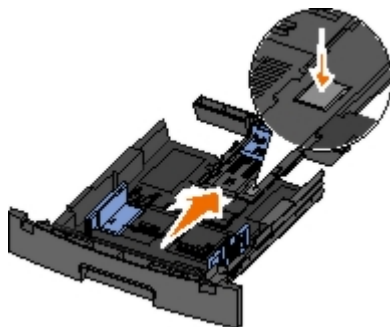

- c. Spostare la guida carta posteriore sul retro del vassoio carta.

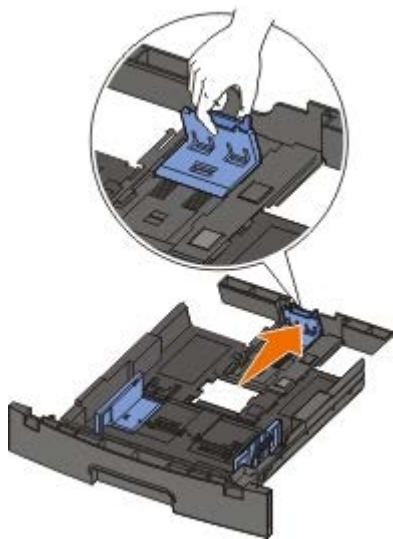

3. Flettere una risma di carta avanti e indietro. Allineare i bordi su una superficie piana.



4. Caricare la carta nel vassoio con il lato di stampa rivolto verso il basso.

Verificare che la risma di carta non superi il limite massimo di caricamento indicato sulle guide laterali. Il caricamento di un numero eccessivo di supporti può causare inceppamenti.

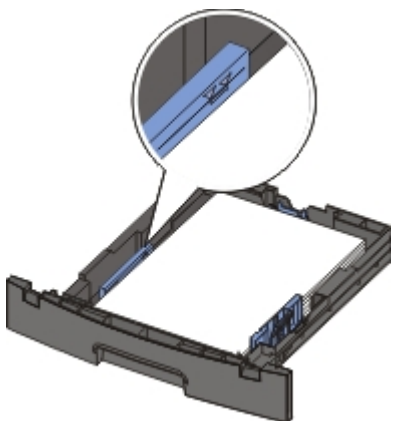

5. Far scorrere le due guide laterali e la guida posteriore in modo da farle aderire ai bordi della risma di carta.

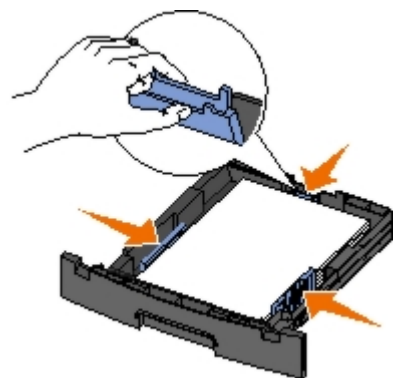

6. Inserire di nuovo il vassoio.

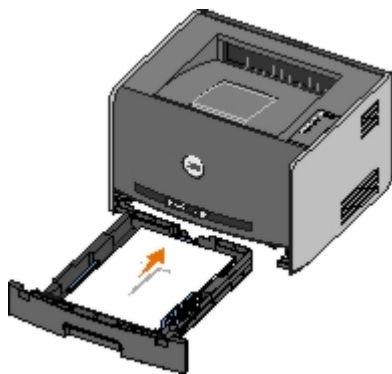

7. Estendere il supporto carta sul raccoglitore di uscita.



---

## Caricamento dell'alimentatore manuale

L'alimentatore manuale è situato nella parte anteriore della stampante e consente di inserire un solo supporto alla volta. È possibile utilizzare l'alimentatore manuale per una stampa veloce quando si utilizzano tipi o formati di carta non caricati al momento nel vassoio carta.

Per caricare l'alimentatore manuale:

1. Inserire un foglio del supporto selezionato con il lato di stampa rivolto verso l'alto al centro dell'alimentatore manuale, in modo che il bordo di entrata sia a contatto con le guide carta. In caso contrario, il supporto viene prelevato in anticipo e la stampa viene eseguita obliquamente.
2. Regolare le guide carta in base alla larghezza del supporto di stampa.
3. Tenendo entrambi i margini del supporto di stampa vicini all'alimentatore manuale, inserire il supporto nella stampante finché non viene prelevato automaticamente.



Tra il prelevamento automatico e l'alimentazione del supporto nella stampante intercorre una breve pausa.

➡ **AVVERTENZA:** non forzare il supporto di stampa nell'alimentatore per evitare di causare inceppamenti.

- Inserire le buste con l'aletta rivolta verso il basso e posizionare l'area di affrancatura come indicato.
- Tenere i lucidi dai bordi, evitando di toccare il lato di stampa per non lasciare impronte che potrebbero



compromettere la qualità di stampa.

- Caricare la carta intestata con il lato di stampa rivolto verso l'alto, inserendo per primo il bordo superiore del foglio.
- Se si verificano problemi durante l'inserimento della carta, capovolgere il foglio.

---

## Uso dell'uscita posteriore

L'uscita posteriore per fogli singoli fornisce un percorso carta diretto che consente di ridurre il rischio di potenziali inceppamenti e arricciamenti. Questa caratteristica è particolarmente utile con i supporti speciali, ad esempio lucidi, buste, etichette, cartoncini o schede.

Per utilizzare l'uscita posteriore, aprire lo sportello di uscita posteriore. Quando lo sportello di uscita è aperto, tutti i processi di stampa fuoriescono dall'uscita posteriore. Quando lo sportello di uscita è chiuso, tutti i processi di stampa vengono inviati al raccogliitore di uscita sulla parte superiore della stampante.



# Appendice

- [Procedura di supporto tecnico Dell](#)
  - [Come contattare Dell](#)
  - [Garanzia e procedura di restituzione](#)
- 

## Procedura di supporto tecnico Dell

Il supporto tecnico fornito da esperti richiede la cooperazione e la partecipazione del cliente nel processo di risoluzione dei problemi e consente di eseguire il ripristino della configurazione predefinita originale Dell del sistema operativo, dell'applicazione software e dei driver hardware, nonché la verifica delle funzionalità appropriate della stampante e dell'hardware Dell installato. Oltre al supporto tecnico fornito da esperti, il supporto tecnico in linea è disponibile nel sito Web del supporto Dell. È possibile acquistare opzioni di supporto tecnico aggiuntive.

Dell fornisce supporto tecnico limitato per la stampante e qualsiasi periferica e software Dell installato. Il supporto per periferiche e software di terze parti viene fornito dal produttore originale, inclusi quelli acquistati e/o installati tramite Software Peripherals (DellWare), ReadyWare e Custom Factory Integration (CFI/DellPlus).

---

## Come contattare Dell

Per accedere al servizio di assistenza Dell, visitare il sito [support.dell.com](http://support.dell.com). Selezionare l'area geografica di residenza nella pagina WELCOME TO DELL SUPPORT e fornire i dati richiesti per accedere agli strumenti e alle informazioni desiderate.

È possibile contattare Dell utilizzando gli indirizzi indicati di seguito:

- Internet

[www.dell.com/](http://www.dell.com/)

[www.dell.com/ap/](http://www.dell.com/ap/) (solo per i paesi dell'area Asia/Pacifico)

[www.dell.com/jp/](http://www.dell.com/jp/) (solo per il Giappone)

[www.euro.dell.com](http://www.euro.dell.com) (solo per l'Europa)

[www.dell.com/la/](http://www.dell.com/la/) (solo per i paesi dell'America latina)

- FTP (in forma anonima)

[ftp.dell.com](http://ftp.dell.com)

Accedere con il nome utente "anonymous" e utilizzare il proprio indirizzo e-mail come password.

- Servizio di assistenza e-mail

[mobile\\_support@us.dell.com](mailto:mobile_support@us.dell.com)

[support@us.dell.com](mailto:support@us.dell.com)

[apsupport@dell.com](mailto:apsupport@dell.com) (solo per i paesi dell'area Asia/Pacifico)

[support.jp.dell.com/jp/jp/tech/email/](mailto:support.jp.dell.com/jp/jp/tech/email/) (solo per il Giappone)

[support.euro.dell.com](mailto:support.euro.dell.com) (solo per l'Europa)

- Servizio di segnalazione e-mail

[apmarketing@dell.com](mailto:apmarketing@dell.com) (solo per i paesi dell'area Asia/Pacifico)

---

## Garanzia e procedura di restituzione

Dell Inc. ("Dell") fabbrica i prodotti hardware con parti e componenti nuovi o come nuovi in conformità con le procedure standard. Per informazioni sulla garanzia Dell per la stampante, vedere il Manuale del proprietario. *Manuale del proprietario.*

# Impostazione della stampa locale

- [Windows®](#)
- [Macintosh](#)
- [Linux](#)

## Windows®

Alcuni sistemi operativi Windows includono un driver della stampante compatibile con la periferica.

 **NOTA:** l'installazione di driver personalizzati non sostituisce il driver di sistema. Viene creato un oggetto stampante separato che viene visualizzato nella cartella Stampanti.

Sistema operativo:	Cavo da utilizzare:
Windows Vista™ Windows XP Windows Server 2003 Windows 2000	USB o parallelo
Windows NT	Parallela

## Installazione dei driver della stampante

 **NOTA:** per installare i driver della stampante su computer che eseguono Windows Vista, Windows XP Professional, Windows NT, Windows Server 2003 e Windows 2000 è necessario disporre dei privilegi di amministratore.

1. Inserire il CD *Drivers and Utilities*.

Il CD *Drivers and Utilities* avvia automaticamente il software di installazione.

2. Quando viene visualizzata la schermata del CD *Drivers and Utilities*, fare clic su **Personal Installation - Install the printer for use on this computer only**, quindi fare clic su **Next**.
3. Selezionare la stampante dal menu a discesa.
4. Selezionare **Typical Installation (recommended)**, quindi fare clic su **Install**.
5. Fare clic su **Finish**, collegare la stampante al computer tramite un cavo USB o parallelo, quindi accendere la stampante.

Microsoft Plug-N-Play prosegue con l'installazione della stampante e avvisa l'utente al termine dell'installazione.

## Installazioni di driver aggiuntivi

1. Accendere il computer e inserire il CD *Drivers and Utilities*.

Se il CD *Drivers and Utilities* si avvia, fare clic su **Annulla**.

2. Per Windows XP (menu di avvio predefinito):

- a. Fare clic su **Start® Pannello di controllo**.
- b. Fare doppio clic su **Stampanti e altro hardware**.
- c. Fare doppio clic su **Stampanti e fax**.

Per Windows XP (menu di avvio classico): fare clic su **Start® Impostazioni® Stampanti e fax**.

Per Windows Vista (menu di avvio classico) e tutte le altre versioni di Windows: fare clic su **Start® Impostazioni® Stampanti**.

Per Windows Vista (menu di avvio predefinito):

- a. Fare clic su  **® Pannello di controllo**.
- b. Fare clic su **Hardware e audio**.
- c. Fare clic su **Stampanti**.

3. Fare doppio clic su **Aggiungi stampante**.

Viene avviata l'**Installazione guidata stampante**.

4. Fare clic su **Avanti**.

5. Selezionare **Stampante locale collegata al computer** e fare clic su **Avanti**.

Viene richiesto di collegare la stampante al computer.

6. Selezionare la porta alla quale collegare la stampante, quindi fare clic su **Avanti**.

7. Selezionare **Disco driver**.

8. Accedere all'unità CD e selezionare la directory appropriata per il sistema operativo utilizzato.

 **NOTA:** se si installano i driver dal CD *Drivers and Utilities* prima di connettere la stampante al computer, per impostazione predefinita viene installato il driver PCL per il sistema operativo utilizzato.

Sistema operativo	Percorso del software
Windows Vista	D:\Drivers\Print\Win_2kXP\
Windows XP	
Windows 2003 Server	
Windows 2000	
Windows NT	D:\Drivers\Print\Win_NT.40\

 **NOTA:** dopo aver selezionato la directory contenente i driver per stampante desiderati, è possibile che vengano richiesti dei file aggiuntivi per proseguire con l'installazione. Inserire il CD del sistema operativo, quindi fare clic su **OK**.

9. Fare clic su **Apri**, quindi su **OK**.

10. Selezionare il tipo di driver che si desidera installare (PCL o PS) nell'elenco dei produttori e il modello di stampante nell'elenco delle stampanti, quindi fare clic su **Avanti**.

11. Completare l'**installazione guidata stampante**, quindi fare clic su **Fine** per installare il driver della stampante.

## Installazione del software per stampante aggiuntivo

1. Accendere il computer e inserire il CD *Drivers and Utilities*.

Il CD *Drivers and Utilities* avvia automaticamente il software di installazione.

2. Selezionare **Additional Software Installation - Install the printer support software**, quindi fare clic su **Next**.
3. Selezionare le caselle di controllo accanto al software della stampante da installare, quindi fare clic su **Install**.

Il software viene installato sul computer.

---

## Macintosh

Per la stampa USB è necessario utilizzare Mac OS 9 o versione successiva. Per inviare un processo di stampa a una stampante USB, creare l'icona di una stampante da scrivania (Mac OS 9) o aggiungere la stampante in Centro Stampa o in Utilità di configurazione della stampante (Mac OS X).

## Mac OS X: aggiunta della stampante in Centro Stampa o in Utility di configurazione stampante

1. Installare il supporto per la stampante sul computer.
  - a. Inserire il CD *Drivers and Utilities*.
  - b. Fare doppio clic sul pacchetto del programma di installazione della stampante.
  - c. Dopo aver letto le schermate di benvenuto e il file Read me, proseguire.
  - d. Fare clic su **Continue** dopo aver visualizzato l'accordo di licenza, quindi fare clic su **Agree** per accettare le condizioni del contratto.
  - e. Selezionare una destinazione di installazione, quindi fare clic su **Continue**.
  - f. Fare clic su **Install** nella schermata **Easy Install**.
  - g. Immettere la password da amministratore, quindi fare clic su **OK**.

Il software viene installato sul computer.
  - h. Al termine dell'installazione, uscire dal programma di installazione.
2. Aprire **Centro Stampa** (10.2) o **Utility di configurazione stampante** (10.3+) in **/Applicazioni/Utility**.
3. *Se la stampante USB è visualizzata in Elenco Stampanti:* la stampante è stata installata correttamente ed è possibile uscire dall'applicazione.

*Se la stampante USB non è visualizzata in Elenco stampanti:* verificare che il cavo USB sia collegato correttamente alla stampante e al computer e che la stampante sia accesa. Quando la stampante USB viene visualizzata in Elenco Stampanti: la stampante è stata installata correttamente ed è possibile uscire dall'applicazione.

## Mac OS 9: creazione di una stampante da scrivania con Utility Stampanti Scrivania

1. Installare il supporto per la stampante sul computer.
  - a. Inserire il CD *Drivers and Utilities*.
  - b. Fare doppio clic sul pacchetto del programma di installazione della stampante.
  - c. Dopo aver letto le schermate di benvenuto e il file Read me, proseguire.

- d. Fare clic su **Continue** dopo aver visualizzato l'accordo di licenza, quindi fare clic su **Agree** per accettare le condizioni del contratto.
- e. Selezionare una destinazione di installazione, quindi fare clic su **Continue**.
- f. Fare clic su **Install** nella schermata **Easy Install**.

Il software viene installato sul computer.

- g. Al termine dell'installazione, uscire dal programma di installazione.

2. Aprire **Utility Stampanti Scrivania**, situato in genere in **Applicazioni:Utility**.
3. Selezionare **Stampante (USB)**, quindi fare clic su **OK**.
4. Nella sezione **Selezione Stampante USB**, fare clic su **Cambia**.

Se la stampante USB non è visualizzata in **Selezione Stampante USB**, verificare che il cavo USB sia collegato correttamente alla stampante e al computer e che la stampante sia accesa.

5. Selezionare la stampante, quindi fare clic su **OK**.

La stampante viene visualizzata nella finestra **Stampante (USB)**.

6. Nella sezione **File PPD (PostScript Printer Description)**, fare clic su **Auto Imposta**.

Verificare che il file PPD corrisponda al modello della stampante.

7. Fare clic su **Crea**.

8. Fare clic su **Salva**.

9. Immettere un nome per la stampante, quindi fare clic su **OK**.

La stampante viene salvata sulla Scrivania.

## Linux

La stampa locale è supportata su molte piattaforme Linux, quali Red Hat<sup>®</sup> e SUSE<sup>®</sup>.

I pacchetti con il software della stampante e le istruzioni di installazione sono disponibili sul CD *Drivers and Utilities*. Tutto il software della stampante supporta la stampa locale mediante collegamento parallelo.

Per avviare le istruzioni di installazione per Linux:

1. Inserire il CD *Drivers and Utilities*. Se viene avviato automaticamente il CD *Drivers and Utilities*, fare clic su **Annulla**.
2. Accedere a **D:\unix\docs\\index.html**, dove **D:\** è la lettera che contraddistingue l'unità CD-ROM.

# Informazioni sulla licenza

[BSD License and Warranty statements](#)

[GNU License](#)

Il software residente nella stampante contiene:

- Software sviluppato e di copyright di Dell e/o di terze parti
- Software con licenza modificato da Dell secondo le disposizioni della licenza pubblica generica GNU versione 2 e della licenza pubblica generica minore GNU versione 2.1
- Software con licenza BSD secondo le dichiarazioni di garanzia e licenza
- Software basato parzialmente sul lavoro dell'Independent JPEG Group

Il software con licenza GNU modificato da Dell è gratuito ed è possibile ridistribuirlo e/o modificarlo secondo i termini delle licenze di riferimento di cui sopra. Tali licenze non concedono all'utente alcun diritto in relazione al software di copyright di Dell o di terze parti fornito con la stampante.

Poiché il software con licenza GNU su cui sono basate le modifiche Dell è fornito in modo espresso senza garanzia, l'utilizzo della versione modificata da Dell non prevede alcuna garanzia. Per ulteriori informazioni, consultare le esclusioni di garanzia delle licenze di riferimento.

---

## BSD License and Warranty statements

Copyright (c) 1991 The Regents of the University of California. All rights reserved.

Redistribution and use in source and binary forms, with or without modification, are permitted provided that the following conditions are met:

1. Redistributions of source code must retain the above copyright notice, this list of conditions and the following disclaimer.
2. Redistributions in binary form must reproduce the above copyright notice, this list of conditions and the following disclaimer in the documentation and/or other materials provided with the distribution.
3. The name of the author may not be used to endorse or promote products derived from this software without specific prior written permission.

THIS SOFTWARE IS PROVIDED BY THE AUTHOR ``AS IS'' AND ANY EXPRESS OR IMPLIED WARRANTIES, INCLUDING, BUT NOT LIMITED TO, THE IMPLIED WARRANTIES OF MERCHANTABILITY AND FITNESS FOR A PARTICULAR PURPOSE ARE DISCLAIMED. IN NO EVENT SHALL THE AUTHOR BE LIABLE FOR ANY DIRECT, INDIRECT, INCIDENTAL, SPECIAL, EXEMPLARY, OR CONSEQUENTIAL DAMAGES (INCLUDING, BUT NOT LIMITED TO, PROCUREMENT OF SUBSTITUTE GOODS OR SERVICES; LOSS OF USE, DATA, OR PROFITS; OR BUSINESS INTERRUPTION) HOWEVER CAUSED AND ON ANY THEORY OF LIABILITY, WHETHER IN CONTRACT, STRICT LIABILITY, OR TORT (INCLUDING NEGLIGENCE OR OTHERWISE) ARISING IN ANY WAY OUT OF THE USE OF THIS SOFTWARE, EVEN IF ADVISED OF THE POSSIBILITY OF SUCH DAMAGE.

---

## GNU License

GENERAL PUBLIC LICENSE

Version 2, June 1991

Copyright (C) 1989, 1991 Free Software Foundation, Inc.

59 Temple Place, Suite 330, Boston, MA 02111-1307 USA

Everyone is permitted to copy and distribute verbatim copies of this license document, but changing it is not allowed.



## Preamble

The licenses for most software are designed to take away your freedom to share and change it. By contrast, the GNU General Public License is intended to guarantee your freedom to share and change free software--to make sure the software is free for all its users. This General Public License applies to most of the Free Software Foundation's software and to any other program whose authors commit to using it. (Some other Free Software Foundation software is covered by the GNU Library General Public License instead.) You can apply it to your programs, too.

When we speak of free software, we are referring to freedom, not price. Our General Public Licenses are designed to make sure that you have the freedom to distribute copies of free software (and charge for this service if you wish), that you receive source code or can get it if you want it, that you can change the software or use pieces of it in new free programs; and that you know you can do these things.

To protect your rights, we need to make restrictions that forbid anyone to deny you these rights or to ask you to surrender the rights. These restrictions translate to certain responsibilities for you if you distribute copies of the software, or if you modify it.

For example, if you distribute copies of such a program, whether gratis or for a fee, you must give the recipients all the rights that you have. You must make sure that they, too, receive or can get the source code. And you must show them these terms so they know their rights.

We protect your rights with two steps: (1) copyright the software, and (2) offer you this license which gives you legal permission to copy, distribute and/or modify the software.

Also, for each author's protection and ours, we want to make certain that everyone understands that there is no warranty for this free software. If the software is modified by someone else and passed on, we want its recipients to know that what they have is not the original, so that any problems introduced by others will not reflect on the original authors' reputations.

Finally, any free program is threatened constantly by software patents. We wish to avoid the danger that redistributors of a free program will individually obtain patent licenses, in effect making the program proprietary. To prevent this, we have made it clear that any patent must be licensed for everyone's free use or not licensed at all.

The precise terms and conditions for copying, distribution and modification follow.

## GNU GENERAL PUBLIC LICENSE

### TERMS AND CONDITIONS FOR COPYING, DISTRIBUTION AND MODIFICATION

0. This License applies to any program or other work which contains a notice placed by the copyright holder saying it may be distributed under the terms of this General Public License. The "Program", below, refers to any such program or work, and a "work based on the Program" means either the Program or any derivative work under copyright law: that is to say, a work containing the Program or a portion of it, either verbatim or with modifications and/or translated into another language. (Hereinafter, translation is included without limitation in the term "modification".) Each licensee is addressed as "you". Activities other than copying, distribution and modification are not covered by this License; they are outside its scope. The act of running the Program is not restricted, and the output from the Program is covered only if its contents constitute a work based on the Program (independent of having been made by running the Program). Whether that is true depends on what the Program does.

1. You may copy and distribute verbatim copies of the Program's source code as you receive it, in any medium, provided that you conspicuously and appropriately publish on each copy an appropriate copyright notice and disclaimer of warranty; keep intact all the notices that refer to this License and to the absence of any warranty; and give any other recipients of the Program a copy of this License along with the Program.

You may charge a fee for the physical act of transferring a copy, and you may at your option offer warranty protection in exchange for a fee.

2. You may modify your copy or copies of the Program or any portion of it, thus forming a work based on the Program, and copy and distribute such modifications or work under the terms of Section 1 above, provided that you also meet all of these conditions:

a. You must cause the modified files to carry prominent notices stating that you changed the files and the date of any change.

b. You must cause any work that you distribute or publish, that in whole or in part contains or is derived from the Program or any part thereof, to be licensed as a whole at no charge to all third parties under the terms of this License.

c. If the modified program normally reads commands interactively when run, you must cause it, when started running for such interactive use in the most ordinary way, to print or display an announcement including an appropriate copyright notice and a notice that there is no warranty (or else, saying that you provide a warranty) and that users may redistribute the program under these conditions, and telling the user how to view a copy of this License. (Exception: if the Program itself is interactive but does not normally print such an announcement, your work based on the Program is not required to print an announcement.)

These requirements apply to the modified work as a whole. If identifiable sections of that work are not derived from the Program, and can be reasonably considered independent and separate works in themselves, then this License, and its

terms, do not apply to those sections when you distribute them as separate works. But when you distribute the same sections as part of a whole which is a work based on the Program, the distribution of the whole must be on the terms of this License, whose permissions for other licensees extend to the entire whole, and thus to each and every part regardless of who wrote it.

Thus, it is not the intent of this section to claim rights or contest your rights to work written entirely by you; rather, the intent is to exercise the right to control the distribution of derivative or collective works based on the Program.

In addition, mere aggregation of another work not based on the Program with the Program (or with a work based on the Program) on a volume of a storage or distribution medium does not bring the other work under the scope of this License.

3. You may copy and distribute the Program (or a work based on it, under Section 2) in object code or executable form under the terms of Sections 1 and 2 above provided that you also do one of the following:

- a. Accompany it with the complete corresponding machine-readable source code, which must be distributed under the terms of Sections 1 and 2 above on a medium customarily used for software interchange; or,
- b. Accompany it with a written offer, valid for at least three years, to give any third party, for a charge no more than your cost of physically performing source distribution, a complete machine-readable copy of the corresponding source code, to be distributed under the terms of Sections 1 and 2 above on a medium customarily used for software interchange; or,
- c. Accompany it with the information you received as to the offer to distribute corresponding source code. (This alternative is allowed only for noncommercial distribution and only if you received the program in object code or executable form with such an offer, in accord with Subsection b above.)

The source code for a work means the preferred form of the work for making modifications to it. For an executable work, complete source code means all the source code for all modules it contains, plus any associated interface definition files, plus the scripts used to control compilation and installation of the executable. However, as a special exception, the source code distributed need not include anything that is normally distributed (in either source or binary form) with the major components (compiler, kernel, and so on) of the operating system on which the executable runs, unless that component itself accompanies the executable.

If distribution of executable or object code is made by offering access to copy from a designated place, then offering equivalent access to copy the source code from the same place counts as distribution of the source code, even though third parties are not compelled to copy the source along with the object code.

4. You may not copy, modify, sublicense, or distribute the Program except as expressly provided under this License. Any attempt otherwise to copy, modify, sublicense or distribute the Program is void, and will automatically terminate your rights under this License. However, parties who have received copies, or rights, from you under this License will not have their licenses terminated so long as such parties remain in full compliance.

5. You are not required to accept this License, since you have not signed it. However, nothing else grants you permission to modify or distribute the Program or its derivative works. These actions are prohibited by law if you do not accept this License. Therefore, by modifying or distributing the Program (or any work based on the Program), you indicate your acceptance of this License to do so, and all its terms and conditions for copying, distributing or modifying the Program or works based on it.

6. Each time you redistribute the Program (or any work based on the Program), the recipient automatically receives a license from the original licensor to copy, distribute or modify the Program subject to these terms and conditions. You may not impose any further restrictions on the recipients' exercise of the rights granted herein. You are not responsible for enforcing compliance by third parties to this License.

7. If, as a consequence of a court judgment or allegation of patent infringement or for any other reason (not limited to patent issues), conditions are imposed on you (whether by court order, agreement or otherwise) that contradict the conditions of this License, they do not excuse you from the conditions of this License. If you cannot distribute so as to satisfy simultaneously your obligations under this License and any other pertinent obligations, then as a consequence you may not distribute the Program at all. For example, if a patent license would not permit royalty-free redistribution of the Program by all those who receive copies directly or indirectly through you, then the only way you could satisfy both it and this License would be to refrain entirely from distribution of the Program.

If any portion of this section is held invalid or unenforceable under any particular circumstance, the balance of the section is intended to apply and the section as a whole is intended to apply in other circumstances.

It is not the purpose of this section to induce you to infringe any patents or other property right claims or to contest validity of any such claims; this section has the sole purpose of protecting the integrity of the free software distribution system, which is implemented by public license practices. Many people have made generous contributions to the wide range of software distributed through that system in reliance on consistent application of that system; it is up to the author/donor to decide if he or she is willing to distribute software through any other system and a licensee cannot impose that choice.

This section is intended to make thoroughly clear what is believed to be a consequence of the rest of this License.

8. If the distribution and/or use of the Program is restricted in certain countries either by patents or by copyrighted interfaces, the original copyright holder who places the Program under this License may add an explicit geographical distribution limitation excluding those countries, so that distribution is permitted only in or among countries not thus excluded. In such case, this License incorporates the limitation as if written in the body of this License.

9. The Free Software Foundation may publish revised and/or new versions of the General Public License from time to time. Such new versions will be similar in spirit to the present version, but may differ in detail to address new problems or concerns.

Each version is given a distinguishing version number. If the Program specifies a version number of this License which applies to it and "any later version", you have the option of following the terms and conditions either of that version or of any later version published by the Free Software Foundation. If the Program does not specify a version number of this License, you may choose any version ever published by the Free Software Foundation.

10. If you wish to incorporate parts of the Program into other free programs whose distribution conditions are different, write to the author to ask for permission. For software which is copyrighted by the Free Software Foundation, write to the Free Software Foundation; we sometimes make exceptions for this. Our decision will be guided by the two goals of preserving the free status of all derivatives of our free software and of promoting the sharing and reuse of software generally.

#### NO WARRANTY

11. BECAUSE THE PROGRAM IS LICENSED FREE OF CHARGE, THERE IS NO WARRANTY FOR THE PROGRAM, TO THE EXTENT PERMITTED BY APPLICABLE LAW. EXCEPT WHEN OTHERWISE STATED IN WRITING THE COPYRIGHT HOLDERS AND/OR OTHER PARTIES PROVIDE THE PROGRAM "AS IS" WITHOUT WARRANTY OF ANY KIND, EITHER EXPRESSED OR IMPLIED, INCLUDING, BUT NOT LIMITED TO, THE IMPLIED WARRANTIES OF MERCHANTABILITY AND FITNESS FOR A PARTICULAR PURPOSE. THE ENTIRE RISK AS TO THE QUALITY AND PERFORMANCE OF THE PROGRAM IS WITH YOU. SHOULD THE PROGRAM PROVE DEFECTIVE, YOU ASSUME THE COST OF ALL NECESSARY SERVICING, REPAIR OR CORRECTION.

12. IN NO EVENT UNLESS REQUIRED BY APPLICABLE LAW OR AGREED TO IN WRITING WILL ANY COPYRIGHT HOLDER, OR ANY OTHER PARTY WHO MAY MODIFY AND/OR REDISTRIBUTE THE PROGRAM AS PERMITTED ABOVE, BE LIABLE TO YOU FOR DAMAGES, INCLUDING ANY GENERAL, SPECIAL, INCIDENTAL OR CONSEQUENTIAL DAMAGES ARISING OUT OF THE USE OR INABILITY TO USE THE PROGRAM (INCLUDING BUT NOT LIMITED TO LOSS OF DATA OR DATA BEING RENDERED INACCURATE OR LOSSES SUSTAINED BY YOU OR THIRD PARTIES OR A FAILURE OF THE PROGRAM TO OPERATE WITH ANY OTHER PROGRAMS), EVEN IF SUCH HOLDER OR OTHER PARTY HAS BEEN ADVISED OF THE POSSIBILITY OF SUCH DAMAGES.

#### END OF TERMS AND CONDITIONS

#### How to Apply These Terms to Your New Programs

If you develop a new program, and you want it to be of the greatest possible use to the public, the best way to achieve this is to make it free software which everyone can redistribute and change under these terms.

To do so, attach the following notices to the program. It is safest to attach them to the start of each source file to most effectively convey the exclusion of warranty; and each file should have at least the "copyright" line and a pointer to where the full notice is found.

1 April 1989

Lexmark International, Inc.

This General Public License does not permit incorporating your program into proprietary programs. If your program is a subroutine library, you may consider it more useful to permit linking proprietary applications with the library. If this is what you want to do, use the GNU Library General Public License instead of this License.

#### GNU LESSER GENERAL PUBLIC LICENSE

Version 2.1, February 1999

Copyright (C) 1991, 1999 Free Software Foundation, Inc.

59 Temple Place, Suite 330, Boston, MA 02111-1307 USA

Everyone is permitted to copy and distribute verbatim copies of this license document, but changing it is not allowed.

[This is the first released version of the Lesser GPL. It also counts as the successor of the GNU Library Public License, version 2, hence the version number 2.1.]

#### Preamble

The licenses for most software are designed to take away your freedom to share and change it. By contrast, the GNU General Public Licenses are intended to guarantee your freedom to share and change free software--to make sure the software is free for all its users.

This license, the Lesser General Public License, applies to some specially designated software packages--typically libraries--of the Free Software Foundation and other authors who decide to use it. You can use it too, but we suggest you first think carefully about whether this license or the ordinary General Public License is the better strategy to use in any particular case, based on the explanations below.

When we speak of free software, we are referring to freedom of use, not price. Our General Public Licenses are designed

to make sure that you have the freedom to distribute copies of free software (and charge for this service if you wish); that you receive source code or can get it if you want it; that you can change the software and use pieces of it in new free programs; and that you are informed that you can do these things.

To protect your rights, we need to make restrictions that forbid distributors to deny you these rights or to ask you to surrender these rights. These restrictions translate to certain responsibilities for you if you distribute copies of the library or if you modify it.

For example, if you distribute copies of the library, whether gratis or for a fee, you must give the recipients all the rights that we gave you. You must make sure that they, too, receive or can get the source code. If you link other code with the library, you must provide complete object files to the recipients, so that they can relink them with the library after making changes to the library and recompiling it. And you must show them these terms so they know their rights.

We protect your rights with a two-step method: (1) we copyright the library, and (2) we offer you this license, which gives you legal permission to copy, distribute and/or modify the library.

To protect each distributor, we want to make it very clear that there is no warranty for the free library. Also, if the library is modified by someone else and passed on, the recipients should know that what they have is not the original version, so that the original author's reputation will not be affected by problems that might be introduced by others.

Finally, software patents pose a constant threat to the existence of any free program. We wish to make sure that a company cannot effectively restrict the users of a free program by obtaining a restrictive license from a patent holder. Therefore, we insist that any patent license obtained for a version of the library must be consistent with the full freedom of use specified in this license.

Most GNU software, including some libraries, is covered by the ordinary GNU General Public License. This license, the GNU Lesser General Public License, applies to certain designated libraries, and is quite different from the ordinary General Public License. We use this license for certain libraries in order to permit linking those libraries into non-free programs.

When a program is linked with a library, whether statically or using a shared library, the combination of the two is legally speaking a combined work, a derivative of the original library. The ordinary General Public License therefore permits such linking only if the entire combination fits its criteria of freedom. The Lesser General Public License permits more lax criteria for linking other code with the library.

We call this license the "Lesser" General Public License because it does Less to protect the user's freedom than the ordinary General Public License. It also provides other free software developers Less of an advantage over competing non-free programs. These disadvantages are the reason we use the ordinary General Public License for many libraries. However, the Lesser license provides advantages in certain special circumstances.

For example, on rare occasions, there may be a special need to encourage the widest possible use of a certain library, so that it becomes a de-facto standard. To achieve this, non-free programs must be allowed to use the library. A more frequent case is that a free library does the same job as widely used non-free libraries. In this case, there is little to gain by limiting the free library to free software only, so we use the Lesser General Public License.

In other cases, permission to use a particular library in non-free programs enables a greater number of people to use a large body of free software. For example, permission to use the GNU C Library in non-free programs enables many more people to use the whole GNU operating system, as well as its variant, the GNU/Linux operating system.

Although the Lesser General Public License is Less protective of the users' freedom, it does ensure that the user of a program that is linked with the Library has the freedom and the wherewithal to run that program using a modified version of the Library.

The precise terms and conditions for copying, distribution and modification follow. Pay close attention to the difference between a "work based on the library" and a "work that uses the library". The former contains code derived from the library, whereas the latter must be combined with the library in order to run.

## GNU LESSER GENERAL PUBLIC LICENSE

### TERMS AND CONDITIONS FOR COPYING, DISTRIBUTION AND MODIFICATION

0. This License Agreement applies to any software library or other program which contains a notice placed by the copyright holder or other authorized party saying it may be distributed under the terms of this Lesser General Public License (also called "this License"). Each licensee is addressed as "you".

A "library" means a collection of software functions and/or data prepared so as to be conveniently linked with application programs (which use some of those functions and data) to form executables.

The "Library", below, refers to any such software library or work which has been distributed under these terms. A "work based on the Library" means either the Library or any derivative work under copyright law: that is to say, a work containing the Library or a portion of it, either verbatim or with modifications and/or translated straightforwardly into another language. (Hereinafter, translation is included without limitation in the term "modification".)

"Source code" for a work means the preferred form of the work for making modifications to it. For a library, complete source code means all the source code for all modules it contains, plus any associated interface definition files, plus the scripts used to control compilation and installation of the library.

Activities other than copying, distribution and modification are not covered by this License; they are outside its scope. The

act of running a program using the Library is not restricted, and output from such a program is covered only if its contents constitute a work based on the Library (independent of the use of the Library in a tool for writing it). Whether that is true depends on what the Library does and what the program that uses the Library does.

1. You may copy and distribute verbatim copies of the Library's complete source code as you receive it, in any medium, provided that you conspicuously and appropriately publish on each copy an appropriate copyright notice and disclaimer of warranty; keep intact all the notices that refer to this License and to the absence of any warranty; and distribute a copy of this License along with the Library.

You may charge a fee for the physical act of transferring a copy, and you may at your option offer warranty protection in exchange for a fee.

2. You may modify your copy or copies of the Library or any portion of it, thus forming a work based on the Library, and copy and distribute such modifications or work under the terms of Section 1 above, provided that you also meet all of these conditions:

a. The modified work must itself be a software library.

b. You must cause the files modified to carry prominent notices stating that you changed the files and the date of any change.

c. You must cause the whole of the work to be licensed at no charge to all third parties under the terms of this License.

d. If a facility in the modified Library refers to a function or a table of data to be supplied by an application program that uses the facility, other than as an argument passed when the facility is invoked, then you must make a good faith effort to ensure that, in the event an application does not supply such function or table, the facility still operates, and performs whatever part of its purpose remains meaningful.

(For example, a function in a library to compute square roots has a purpose that is entirely well-defined independent of the application. Therefore, Subsection 2d requires that any application-supplied function or table used by this function must be optional: if the application does not supply it, the square root function must still compute square roots.)

These requirements apply to the modified work as a whole. If identifiable sections of that work are not derived from the Library, and can be reasonably considered independent and separate works in themselves, then this License, and its terms, do not apply to those sections when you distribute them as separate works. But when you distribute the same sections as part of a whole which is a work based on the Library, the distribution of the whole must be on the terms of this License, whose permissions for other licensees extend to the entire whole, and thus to each and every part regardless of who wrote it.

Thus, it is not the intent of this section to claim rights or contest your rights to work written entirely by you; rather, the intent is to exercise the right to control the distribution of derivative or collective works based on the Library.

In addition, mere aggregation of another work not based on the Library with the Library (or with a work based on the Library) on a volume of a storage or distribution medium does not bring the other work under the scope of this License.

3. You may opt to apply the terms of the ordinary GNU General Public License instead of this License to a given copy of the Library. To do this, you must alter all the notices that refer to this License, so that they refer to the ordinary GNU General Public License, version 2, instead of to this License. (If a newer version than version 2 of the ordinary GNU General Public License has appeared, then you can specify that version instead if you wish.) Do not make any other change in these notices.

Once this change is made in a given copy, it is irreversible for that copy, so the ordinary GNU General Public License applies to all subsequent copies and derivative works made from that copy.

This option is useful when you wish to copy part of the code of the Library into a program that is not a library.

4. You may copy and distribute the Library (or a portion or derivative of it, under Section 2) in object code or executable form under the terms of Sections 1 and 2 above provided that you accompany it with the complete corresponding machine-readable source code, which must be distributed under the terms of Sections 1 and 2 above on a medium customarily used for software interchange.

If distribution of object code is made by offering access to copy from a designated place, then offering equivalent access to copy the source code from the same place satisfies the requirement to distribute the source code, even though third parties are not compelled to copy the source along with the object code.

5. A program that contains no derivative of any portion of the Library, but is designed to work with the Library by being compiled or linked with it, is called a "work that uses the Library". Such a work, in isolation, is not a derivative work of the Library, and therefore falls outside the scope of this License.

However, linking a "work that uses the Library" with the Library creates an executable that is a derivative of the Library (because it contains portions of the Library), rather than a "work that uses the library". The executable is therefore covered by this License. Section 6 states terms for distribution of such executables.

When a "work that uses the Library" uses material from a header file that is part of the Library, the object code for the work may be a derivative work of the Library even though the source code is not. Whether this is true is especially significant if the work can be linked without the Library, or if the work is itself a library. The threshold for this to be true is not precisely defined by law.

If such an object file uses only numerical parameters, data structure layouts and accessors, and small macros and small inline functions (ten lines or less in length), then the use of the object file is unrestricted, regardless of whether it is legally a derivative work. (Executables containing this object code plus portions of the Library will still fall under Section 6.)

Otherwise, if the work is a derivative of the Library, you may distribute the object code for the work under the terms of Section 6. Any executables containing that work also fall under Section 6, whether or not they are linked directly with the Library itself.

6. As an exception to the Sections above, you may also combine or link a "work that uses the Library" with the Library to produce a work containing portions of the Library, and distribute that work under terms of your choice, provided that the terms permit modification of the work for the customer's own use and reverse engineering for debugging such modifications.

You must give prominent notice with each copy of the work that the Library is used in it and that the Library and its use are covered by this License. You must supply a copy of this License. If the work during execution displays copyright notices, you must include the copyright notice for the Library among them, as well as a reference directing the user to the copy of this License. Also, you must do one of these things:

a. Accompany the work with the complete corresponding machine-readable source code for the Library including whatever changes were used in the work (which must be distributed under Sections 1 and 2 above); and, if the work is an executable linked with the Library, with the complete machine-readable "work that uses the Library", as object code and/or source code, so that the user can modify the Library and then relink to produce a modified executable containing the modified Library. (It is understood that the user who changes the contents of definitions files in the Library will not necessarily be able to recompile the application to use the modified definitions.)

b. Use a suitable shared library mechanism for linking with the Library. A suitable mechanism is one that (1) uses at run time a copy of the library already present on the user's computer system, rather than copying library functions into the executable, and (2) will operate properly with a modified version of the library, if the user installs one, as long as the modified version is interface-compatible with the version that the work was made with.

c. Accompany the work with a written offer, valid for at least three years, to give the same user the materials specified in Subsection 6a, above, for a charge no more than the cost of performing this distribution.

d. If distribution of the work is made by offering access to copy from a designated place, offer equivalent access to copy the above specified materials from the same place.

e. Verify that the user has already received a copy of these materials or that you have already sent this user a copy.

For an executable, the required form of the "work that uses the Library" must include any data and utility programs needed for reproducing the executable from it. However, as a special exception, the materials to be distributed need not include anything that is normally distributed (in either source or binary form) with the major components (compiler, kernel, and so on) of the operating system on which the executable runs, unless that component itself accompanies the executable.

It may happen that this requirement contradicts the license restrictions of other proprietary libraries that do not normally accompany the operating system. Such a contradiction means you cannot use both them and the Library together in an executable that you distribute.

7. You may place library facilities that are a work based on the Library side-by-side in a single library together with other library facilities not covered by this License, and distribute such a combined library, provided that the separate distribution of the work based on the Library and of the other library facilities is otherwise permitted, and provided that you do these two things:

a. Accompany the combined library with a copy of the same work based on the Library, uncombined with any other library facilities. This must be distributed under the terms of the Sections above.

b. Give prominent notice with the combined library of the fact that part of it is a work based on the Library, and explaining where to find the accompanying uncombined form of the same work.

8. You may not copy, modify, sublicense, link with, or distribute the Library except as expressly provided under this License. Any attempt otherwise to copy, modify, sublicense, link with, or distribute the Library is void, and will automatically terminate your rights under this License. However, parties who have received copies, or rights, from you under this License will not have their licenses terminated so long as such parties remain in full compliance.

9. You are not required to accept this License, since you have not signed it. However, nothing else grants you permission to modify or distribute the Library or its derivative works. These actions are prohibited by law if you do not accept this License. Therefore, by modifying or distributing the Library (or any work based on the Library), you indicate your acceptance of this License to do so, and all its terms and conditions for copying, distributing or modifying the Library or works based on it.

10. Each time you redistribute the Library (or any work based on the Library), the recipient automatically receives a license from the original licensor to copy, distribute, link with or modify the Library subject to these terms and conditions. You may not impose any further restrictions on the recipients' exercise of the rights granted herein. You are not responsible for enforcing compliance by third parties with this License.

11. If, as a consequence of a court judgment or allegation of patent infringement or for any other reason (not limited to patent issues), conditions are imposed on you (whether by court order, agreement or otherwise) that contradict the conditions of this License, they do not excuse you from the conditions of this License. If you cannot distribute so as to satisfy simultaneously your obligations under this License and any other pertinent obligations, then as a consequence you may not distribute the Library at all. For example, if a patent license would not permit royalty-free redistribution of the Library by all those who receive copies directly or indirectly through you, then the only way you could satisfy both it and this License would be to refrain entirely from distribution of the Library.

If any portion of this section is held invalid or unenforceable under any particular circumstance, the balance of the section is intended to apply, and the section as a whole is intended to apply in other circumstances.

It is not the purpose of this section to induce you to infringe any patents or other property right claims or to contest validity of any such claims; this section has the sole purpose of protecting the integrity of the free software distribution system which is implemented by public license practices. Many people have made generous contributions to the wide range of software distributed through that system in reliance on consistent application of that system; it is up to the author/donor to decide if he or she is willing to distribute software through any other system and a licensee cannot impose that choice.

This section is intended to make thoroughly clear what is believed to be a consequence of the rest of this License.

12. If the distribution and/or use of the Library is restricted in certain countries either by patents or by copyrighted interfaces, the original copyright holder who places the Library under this License may add an explicit geographical distribution limitation excluding those countries, so that distribution is permitted only in or among countries not thus excluded. In such case, this License incorporates the limitation as if written in the body of this License.

13. The Free Software Foundation may publish revised and/or new versions of the Lesser General Public License from time to time. Such new versions will be similar in spirit to the present version, but may differ in detail to address new problems or concerns. Each version is given a distinguishing version number. If the Library specifies a version number of this License which applies to it and "any later version", you have the option of following the terms and conditions either of that version or of any later version published by the Free Software Foundation. If the Library does not specify a license version number, you may choose any version ever published by the Free Software Foundation.

14. If you wish to incorporate parts of the Library into other free programs whose distribution conditions are incompatible with these, write to the author to ask for permission. For software which is copyrighted by the Free Software Foundation, write to the Free Software Foundation; we sometimes make exceptions for this. Our decision will be guided by the two goals of preserving the free status of all derivatives of our free software and of promoting the sharing and reuse of software generally.

#### NO WARRANTY

15. BECAUSE THE LIBRARY IS LICENSED FREE OF CHARGE, THERE IS NO WARRANTY FOR THE LIBRARY, TO THE EXTENT PERMITTED BY APPLICABLE LAW. EXCEPT WHEN OTHERWISE STATED IN WRITING THE COPYRIGHT HOLDERS AND/OR OTHER PARTIES PROVIDE THE LIBRARY "AS IS" WITHOUT WARRANTY OF ANY KIND, EITHER EXPRESSED OR IMPLIED, INCLUDING, BUT NOT LIMITED TO, THE IMPLIED WARRANTIES OF MERCHANTABILITY AND FITNESS FOR A PARTICULAR PURPOSE. THE ENTIRE RISK AS TO THE QUALITY AND PERFORMANCE OF THE LIBRARY IS WITH YOU. SHOULD THE LIBRARY PROVE DEFECTIVE, YOU ASSUME THE COST OF ALL NECESSARY SERVICING, REPAIR OR CORRECTION.

16. IN NO EVENT UNLESS REQUIRED BY APPLICABLE LAW OR AGREED TO IN WRITING WILL ANY COPYRIGHT HOLDER, OR ANY OTHER PARTY WHO MAY MODIFY AND/OR REDISTRIBUTE THE LIBRARY AS PERMITTED ABOVE, BE LIABLE TO YOU FOR DAMAGES, INCLUDING ANY GENERAL, SPECIAL, INCIDENTAL OR CONSEQUENTIAL DAMAGES ARISING OUT OF THE USE OR INABILITY TO USE THE LIBRARY (INCLUDING BUT NOT LIMITED TO LOSS OF DATA OR DATA BEING RENDERED INACCURATE OR LOSSES SUSTAINED BY YOU OR THIRD PARTIES OR A FAILURE OF THE LIBRARY TO OPERATE WITH ANY OTHER SOFTWARE), EVEN IF SUCH HOLDER OR OTHER PARTY HAS BEEN ADVISED OF THE POSSIBILITY OF SUCH DAMAGES.

#### END OF TERMS AND CONDITIONS

#### How to Apply These Terms to Your New Libraries

If you develop a new library, and you want it to be of the greatest possible use to the public, we recommend making it free software that everyone can redistribute and change. You can do so by permitting redistribution under these terms (or, alternatively, under the terms of the ordinary General Public License).

To apply these terms, attach the following notices to the library. It is safest to attach them to the start of each source file to most effectively convey the exclusion of warranty; and each file should have at least the "copyright" line and a pointer to where the full notice is found.

1 April 1990



Lexmark International, Inc.

That's all there is to it!

# Impostazione della stampa in rete

- [Stampa e controllo della pagina delle impostazioni di rete](#)
  - [Windows®](#)
  - [Installazione della stampante condivisa sui computer client](#)
  - [Macintosh](#)
  - [Linux](#)
- 

## Stampa e controllo della pagina delle impostazioni di rete

1. Se la spia **Pronta/Dati**  è accesa e fissa, premere il pulsante **Continua**  per stampare una pagina delle impostazioni dei menu e una pagina delle impostazioni di rete.
2. Nella sezione relativa alla scheda di rete standard visualizzata nella pagina delle impostazioni di rete, verificare che la periferica risulti collegata.

Se la periferica non risulta collegata:

- Verificare che il cavo Ethernet sia saldamente inserito nel retro della stampante.
  - Inserire il cavo Ethernet in un'altra presa a muro.
3. Nella sezione **TCP/IP** della pagina delle impostazioni di rete, verificare che l'indirizzo IP, la netmask e il gateway siano corretti.
  4. Inviare un comando ping alla stampante e verificare che risponda. Per inviare un comando ping alla stampante, digitare `ping xxx.xxx.xxx.xxx` (dove xxx.xxx.xxx.xxx corrisponde al nuovo indirizzo della stampante).
  5. Se la stampante è collegata in rete, si riceverà un messaggio di conferma.
- 

## Windows®

In ambienti Windows, le stampanti di rete possono essere configurate per la stampa diretta o condivisa. Entrambi i metodi di stampa in rete richiedono l'installazione del software della stampante e la creazione di una porta per stampanti di rete.

## Driver per stampante supportati

I driver personalizzati sono disponibili all'interno del CD *Drivers and Utilities*.

## Porte per stampanti di rete supportate

- Porta TCP/IP standard Microsoft® - Windows Vista™, Windows XP, Windows Server 2003 e Windows 2000
- Porte per stampanti di rete - Windows Vista, Windows XP, Windows Server 2003, Windows NT e Windows 2000

Per le funzionalità di base della stampante, installare il software della stampante e utilizzare una porta per stampante di rete del sistema, ad esempio Printer Remote (LPR) o una porta TCP/IP standard. Se si utilizza un software e una porta per la stampante, l'interfaccia utente è la stessa per tutte le stampanti sulla rete. L'uso di una porta di rete personalizzata consente di migliorare la funzionalità, ad esempio l'invio di messaggi di stato della stampante.



## Collegamento diretto tramite un cavo di rete (uso di un server di stampa)

Un server di stampa è un computer preposto alla gestione centralizzata di tutti i processi di stampa dei client. Se la stampante viene condivisa in un piccolo gruppo di lavoro e si desidera controllare tutti i processi di stampa sulla stessa rete, collegare la stampante a un server di stampa.

1. Inserire il CD *Drivers and Utilities*.

Il CD *Drivers and Utilities* avvia automaticamente il software di installazione.

2. Quando viene visualizzata la schermata del CD *Drivers and Utilities*, fare clic su **Network Installation - Install the printer for use on a network**, quindi fare clic su **Next**.
3. Selezionare **I am setting up a print server to share printers with others on the network**, quindi fare clic su **Next**.
4. Selezionare le stampanti di rete da installare.

Se la stampante non compare nell'elenco, fare clic su **Refresh List** per aggiornare l'elenco o su **Manual Add** per aggiungere la stampante alla rete.

5. Fare clic su **Next**.
6. Per ciascun driver per stampante installato:

 **NOTA:** per ogni stampante selezionata sono elencati due driver, il PostScript e l'Host Based Printing (HBP).

- a. Selezionare la stampante dall'elenco.
  - b. Se si desidera modificare il nome della stampante in elenco, immettere un nuovo nome nel campo **Printer Name**.
  - c. Se si desidera consentire l'accesso alla stampante ad altri utenti, selezionare **Share this printer with other computers**, quindi immettere un nome di condivisione facilmente identificabile dagli utenti.
  - d. Se si desidera utilizzare la stampante come predefinita, selezionare **Set this printer to default**.
  - e. Se non si desidera installare il driver per la stampante, selezionare **Do not install this printer**.
7. Fare clic su **Next**.
  8. Selezionare la casella di controllo accanto al software e alla documentazione da installare, quindi fare clic su **Install**.

I driver, il software aggiuntivo e la documentazione vengono installati sul computer. Al termine dell'installazione viene visualizzata la schermata **Congratulations!**

9. *Se non si desidera stampare una pagina di prova:* fare clic su **Finish**.

*Se si desidera stampare una pagina di prova:*

- a. Selezionare la casella di controllo accanto alle stampanti da cui si desidera stampare una pagina di prova.
- b. Fare clic su **Print Test Page**.
- c. Verificare la pagina di prova stampata.
- d. Fare clic su **Finish**.

## Collegamento diretto tramite un cavo di rete (senza server di

## stampa)

1. Inserire il CD *Drivers and Utilities*.

Il CD *Drivers and Utilities* avvia automaticamente il software di installazione.

2. Quando viene visualizzata la schermata del CD *Drivers and Utilities*, fare clic su **Network Installation - Install the printer for use on a network**, quindi fare clic su **Next**.
3. Selezionare **I want to use a network printer on this computer**, quindi fare clic su **Next**.
4. Selezionare le stampanti di rete da installare.

Se la stampante non compare nell'elenco, fare clic su **Refresh List** per aggiornare l'elenco o su **Manual Add** per aggiungere la stampante alla rete.

5. Fare clic su **Next**.
6. Per ciascun driver per stampante installato:

 **NOTA:** per ogni stampante selezionata sono elencati due driver, il PostScript e l'HBP.

- a. Selezionare la stampante dall'elenco.
  - b. Se si desidera modificare il nome della stampante in elenco, immettere un nuovo nome nel campo **Printer Name**.
  - c. Se si desidera consentire l'accesso alla stampante ad altri utenti, selezionare **Share this printer with other computers**, quindi immettere un nome di condivisione facilmente identificabile dagli utenti.
  - d. Se si desidera utilizzare la stampante come predefinita, selezionare **Set this printer to default**.
  - e. Se non si desidera installare il driver per la stampante, selezionare **Do not install this printer**.
7. Fare clic su **Next**.
  8. Selezionare la casella di controllo accanto al software e alla documentazione da installare, quindi fare clic su **Install**.

I driver, il software aggiuntivo e la documentazione vengono installati sul computer. Al termine dell'installazione viene visualizzata la schermata **Congratulations!**

9. *Se non si desidera stampare una pagina di prova:* fare clic su **Finish**.

*Se si desidera stampare una pagina di prova:*

- a. Selezionare la casella di controllo accanto alle stampanti da cui si desidera stampare una pagina di prova.
- b. Fare clic su **Print Test Page**.
- c. Verificare la pagina di prova stampata.
- d. Fare clic su **Finish**.

## Installazione remota dei driver di stampa in rete

1. Inserire il CD *Drivers and Utilities*.

Il CD *Drivers and Utilities* avvia automaticamente il software di installazione.

2. Quando viene visualizzata la schermata del CD *Drivers and Utilities*, fare clic su **Network Installation - Install the printer for use on a network**, quindi fare clic su **Next**.

3. Selezionare **I want to install printers on remote computers**, quindi fare clic su **Next**.
4. Immettere il nome utente e la password da amministratore.
5. Selezionare i computer remoti dall'elenco, quindi fare clic su **Next**.
6. Selezionare le stampanti di rete da installare.

Se la stampante non compare nell'elenco, fare clic su **Refresh List** per aggiornare l'elenco o su **Manual Add** per aggiungere la stampante alla rete.

7. Fare clic su **Next**.
8. Per ciascun driver per stampante installato:

 **NOTA:** per ogni stampante selezionata sono elencati due driver, il PostScript e l'HBP.

- a. Selezionare la stampante dall'elenco.
  - b. Se si desidera modificare il nome della stampante in elenco, immettere un nuovo nome nel campo **Printer Name**.
  - c. Se si desidera consentire l'accesso alla stampante ad altri utenti, selezionare **Share this printer with other computers**, quindi immettere un nome di condivisione facilmente identificabile dagli utenti.
  - d. Se si desidera utilizzare la stampante come predefinita, selezionare **Set this printer to default**.
  - e. Se non si desidera installare il driver per la stampante, selezionare **Do not install this printer**.
9. Fare clic su **Next**.
  10. Selezionare la casella di controllo accanto al software e alla documentazione da installare, quindi fare clic su **Install**.

I driver, il software aggiuntivo e la documentazione vengono installati sul computer. Al termine dell'installazione viene visualizzata la schermata **Congratulations!**

11. *Se non si desidera stampare una pagina di prova:* fare clic su **Finish**.

*Se si desidera stampare una pagina di prova:*

- a. Selezionare la casella di controllo accanto alle stampanti da cui si desidera stampare una pagina di prova.
- b. Fare clic su **Print Test Page**.
- c. Verificare la pagina di prova stampata.
- d. Fare clic su **Finish**.

## Stampa condivisa

È possibile utilizzare i metodi Point and Print o Peer to Peer di Microsoft per condividere una stampante in rete tramite un cavo USB o parallelo. Per eseguire tale operazione, è necessario innanzitutto condividere la stampante, quindi installare la stampante condivisa sui computer client.

Tuttavia, se si usa uno dei seguenti metodi Microsoft, non saranno disponibili tutte le funzioni Dell, come il monitor di stato, installate con il CD *Drivers and Utilities*.

 **NOTA:** per condividere una stampante in Windows Vista, Windows XP Professional e Windows NT, è necessario disporre dei privilegi di amministratore.

## Condivisione della stampante

1. *Per Windows XP (menu di avvio predefinito):*

- a. Fare clic su **Start® Pannello di controllo**.
- b. Fare doppio clic su **Stampanti e altro hardware**.
- c. Fare doppio clic su **Stampanti e fax**.

*Per Windows XP (menu di avvio classico):* fare clic su **Start® Impostazioni® Stampanti e fax**.

*Per Windows Vista (menu di avvio classico) e tutte le altre versioni di Windows:* fare clic su **Start® Impostazioni® Stampanti**.

*Per Windows Vista (menu di avvio predefinito):*

- a. Fare clic su  **® Pannello di controllo**.
  - b. Fare clic su **Hardware e audio**.
  - c. Fare clic su **Stampanti**.
2. Fare clic con il pulsante destro del mouse sulla stampante.
  3. Fare clic su **Condivisione**.
  4. Se si utilizza Windows Vista, è possibile che venga richiesto di modificare le opzioni di condivisione prima di continuare. Premere il pulsante **Modifica opzioni di condivisione**, quindi **Continua** nella finestra di dialogo successiva.
  5. Selezionare **Condividi questa stampante**, quindi digitare un nome per la stampante.
  6. Fare clic su **Driver aggiuntivi** e selezionare i sistemi operativi di tutti i client di rete che stampano su questa periferica.
  7. Fare clic su **OK**.

In caso di file mancanti, viene richiesto di inserire il CD del sistema operativo.

- a. Inserire il CD *Drivers and Utilities*, verificare che la lettera che contraddistingue l'unità corrisponda a quella dell'unità CD-ROM, quindi fare clic su **OK**.
- b. *Se si utilizza Windows Vista:* navigare fino a un computer client che esegue il sistema operativo, quindi fare clic su **OK**.

*Per le altre versioni di Windows:* inserire il CD del sistema operativo, verificare che la lettera che contraddistingue l'unità corrisponda a quella dell'unità CD-ROM, quindi fare clic su **OK**.

8. Fare clic su **Chiudi**.

Per verificare che la stampante sia stata condivisa correttamente:

- Accertarsi che l'oggetto stampante nella cartella **Stampanti** sia contrassegnato dall'indicatore di condivisione. Ad esempio, in Windows 2000, sotto l'icona della stampante è visualizzata una mano.
- Selezionare **Risorse di rete**. Individuare il nome host del server e verificare la presenza del nome assegnato alla stampante condivisa.

Adesso che la stampante è condivisa, è possibile installare la stampante sui client di rete con il metodo Point and Print o Peer to Peer.

---

## Installazione della stampante condivisa sui computer client

### Point and Print

Questo metodo consente di utilizzare al meglio le risorse di sistema poiché il server di stampa gestisce le modifiche del driver e l'elaborazione dei processi di stampa con conseguente aumento della velocità di esecuzione delle applicazioni sui client di rete.

Se si utilizza il metodo Point and Print, un sottoinsieme di informazioni del software viene copiato dal server di stampa al computer client per l'invio dei processi in stampa.

1. Sul desktop di Windows del computer client, fare doppio clic su **Risorse di rete**.
2. Fare doppio clic sul nome host del server di stampa.
3. Fare clic con il pulsante destro del mouse sul nome della stampante condivisa, quindi fare clic su **Installa o Connetti**.

Attendere che le informazioni del software vengano copiate dal server di stampa sul computer client e che il nuovo oggetto stampante venga aggiunto alla cartella Stampanti. La durata dell'operazione può variare in base al traffico di rete e ad altri fattori.

4. Chiudere Risorse di rete.
5. Stampare una pagina di prova per verificare l'installazione della stampante.

a. *Per Windows XP (menu di avvio predefinito):*

1. Fare clic su **Start® Pannello di controllo**.
2. Fare doppio clic su **Stampanti e altro hardware**.
3. Fare doppio clic su **Stampanti e fax**.

*Per Windows XP (menu di avvio classico):* fare clic su **Start® Impostazioni® Stampanti e fax**.

*Per Windows Vista (menu di avvio classico) e tutte le altre versioni di Windows:* fare clic su **Start® Impostazioni® Stampanti**.

*Per Windows Vista (menu di avvio predefinito):*

1. Fare clic su  **Pannello di controllo**.
2. Fare clic su **Hardware e audio**.
3. Fare clic su **Stampanti**.

- b. Fare clic con il pulsante destro del mouse sulla stampante creata.
- c. Fare clic su **Proprietà**.
- d. Fare clic su **Stampa pagina di prova**.

Se la pagina di prova viene stampata correttamente, l'installazione della stampante è completata.

## Peer to Peer

Se si usa il metodo Peer to Peer, viene eseguita un'installazione completa del software su ciascun computer client. I client di rete mantengono il controllo delle modifiche al software, mentre il computer client gestisce la stampa dei processi.

1. *Per Windows XP (menu di avvio predefinito):*

- a. Fare clic su **Start® Pannello di controllo**.
- b. Fare doppio clic su **Stampanti e altro hardware**.
- c. Fare doppio clic su **Stampanti e fax**.

Per Windows XP (menu di avvio classico): fare clic su **Start® Impostazioni® Stampanti e fax**.

Per Windows Vista (menu di avvio classico) e tutte le altre versioni di Windows: fare clic su **Start® Impostazioni® Stampanti**.

Per Windows Vista (menu di avvio predefinito):

- a. Fare clic su  **Pannello di controllo**.
  - b. Fare clic su **Hardware e audio**.
  - c. Fare clic su **Stampanti**.
2. Fare clic su **Aggiungi stampante** per avviare l'installazione guidata stampante.
  3. Fare clic sull'opzione relativa al **server di stampa di rete**.
  4. Selezionare la stampante di rete nell'elenco delle stampanti condivise. Se la stampante non è inclusa nell'elenco, digitare il percorso della stampante nella casella di testo. Ad esempio: \\<nome host server stampa>\<nome stampante condivisa>

Il nome host del server di stampa corrisponde al nome con cui il computer utilizzato come server di stampa viene identificato sulla rete. Il nome della stampante condivisa corrisponde a quello assegnato alla stampante durante il processo di installazione del server di stampa.

5. Fare clic su **OK**.

Se la stampante è nuova, viene richiesto di installare il software per stampante. Se non è disponibile un software di sistema, è necessario indicare il percorso per il software disponibile.

6. Se si desidera impostare la stampante come predefinita, selezionare la relativa opzione e fare clic su **Fine**.
7. Stampare una pagina di prova per verificare l'installazione della stampante.

a. Per Windows XP (menu di avvio predefinito):

1. Fare clic su **Start® Pannello di controllo**.
2. Fare doppio clic su **Stampanti e altro hardware**.
3. Fare doppio clic su **Stampanti e fax**.

Per Windows XP (menu di avvio classico): fare clic su **Start® Impostazioni® Stampanti e fax**.

Per Windows Vista (menu di avvio classico) e tutte le altre versioni di Windows: fare clic su **Start® Impostazioni® Stampanti**.

Per Windows Vista (menu di avvio predefinito):

1. Fare clic su  **Pannello di controllo**.
  2. Fare clic su **Hardware e audio**.
  3. Fare clic su **Stampanti**.
- b. Fare clic con il pulsante destro del mouse sulla stampante creata.
  - c. Fare clic su **Proprietà**.
  - d. Fare clic su **Stampa pagina di prova**.

Se la pagina di prova viene stampata correttamente, l'installazione della stampante è completata.

Per la stampa in rete è necessario utilizzare Mac OS 9 o versione successiva. Per inviare un processo di stampa a una stampante di rete, creare l'icona di una stampante da scrivania (Mac OS 9) o aggiungere la stampante in Centro Stampa o in Utilità di configurazione della stampante (Mac OS 10).

## Mac OS X: aggiunta della stampante in Centro Stampa o in Utility di configurazione stampante

1. Installare il supporto per la stampante sul computer.
  - a. Inserire il CD *Drivers and Utilities*.
  - b. Fare doppio clic sul pacchetto del programma di installazione della stampante.
  - c. Dopo aver letto le schermate di benvenuto e il file Read me, proseguire.
  - d. Fare clic su **Continue** dopo aver visualizzato l'accordo di licenza, quindi fare clic su **Agree** per accettare le condizioni del contratto.
  - e. Selezionare una destinazione di installazione, quindi fare clic su **Continue**.
  - f. Fare clic su **Install** nella schermata **Easy Install**.
  - g. Immettere la password da amministratore, quindi fare clic su **OK**.

Il software viene installato sul computer.
  - h. Al termine dell'installazione, uscire dal programma di installazione.

2. Aprire **Centro Stampa** (10.2) o **Utility di configurazione stampante** (10.3+) in **/Applicazioni/Utility**.

3. Nel menu **Stampanti**, scegliere **Aggiungi stampante**.

4. *Se si desidera stampare utilizzando Stampa IP:*

- a. Scegliere **Stampa IP** dal menu a comparsa (10.2) o fare clic sull'icona della barra degli strumenti della stampante IP (10.3+).
- b. Specificare l'indirizzo IP della stampante.
- c. Selezionare il produttore della stampante nel menu a comparsa **Modello Stampante**.
- d. Selezionare la stampante dall'elenco, quindi fare clic su **Aggiungi**.

*Se si desidera stampare utilizzando AppleTalk:*

- a. Scegliere **AppleTalk** dal menu a comparsa (10.2) oppure fare clic sull'opzione relativa ad altre stampanti, quindi scegliere **AppleTalk** dal menu a comparsa (10.3+).
- b. Selezionare la zona AppleTalk dall'elenco.



**NOTA:** consultare la sezione AppleTalk della pagina delle impostazioni di rete per individuare la zona e la stampante da selezionare.

- c. Scegliere la stampante dall'elenco, quindi fare clic su **Aggiungi**.

5. Verificare l'installazione della stampante.

- a. Aprire **TextEdit** in **/Applicazioni**.
- b. Nel menu **Archivio** selezionare **Stampa**.
- c. Scegliere **Riassunto** nel menu a comparsa **Copie e Pagine**.

- d. Se nel gruppo di report dell'errore è visualizzato il PPD corretto per il modello di stampante: l'installazione è completata.

*Se nel gruppo di report dell'errore è visualizzata la stampante PostScript generica: eliminare la stampante da **Elenco stampanti** in **Centro Stampa** o **Utility di configurazione stampante** e seguire nuovamente le istruzioni per installare la stampante.*

## Mac OS 9: creazione di una stampante da scrivania con Utility Stampanti Scrivania

1. Installare il supporto per la stampante sul computer.
  - a. Inserire il CD *Drivers and Utilities*.
  - b. Fare doppio clic sul pacchetto del programma di installazione della stampante.
  - c. Dopo aver letto le schermate di benvenuto e il file Read me, proseguire.
  - d. Fare clic su **Continue** dopo aver visualizzato l'accordo di licenza, quindi fare clic su **Agree** per accettare le condizioni del contratto.
  - e. Selezionare una destinazione di installazione, quindi fare clic su **Continue**.
  - f. Fare clic su **Install** nella schermata **Easy Install**.  
  
Il software viene installato sul computer.
  - g. Al termine dell'installazione, uscire dal programma di installazione.

2. Aprire **Utility Stampanti Scrivania**, situato in genere in **Applicazioni:Utility**.

3. *Se si desidera stampare utilizzando Stampa IP:*

- a. Scegliere **Stampante (LPR)**, quindi fare clic su **OK**.
- b. Nella sezione **Selezione Stampante LPR**, fare clic su **Cambia**.
- c. Immettere l'**Indirizzo stampante**, lasciare il campo **Coda** non specificato, quindi fare clic su **OK**.
- d. Nella sezione **File PPD (PostScript Printer Description)**, fare clic su Modifica.
- e. Scegliere il modello di stampante, quindi fare clic su **Seleziona**.
- f. Fare clic su **Crea**.
- g. Immettere un nome per la stampante, quindi fare clic su **OK**.

La stampante viene salvata sulla Scrivania.

*Se si desidera stampare utilizzando AppleTalk:*

- a. Scegliere **Stampante (AppleTalk)**, quindi fare clic su **OK**.
- b. Nella sezione **Selezione Stampante AppleTalk**, fare clic su **Cambia**.
- c. Selezionare la zona AppleTalk dall'elenco.

 **NOTA:** consultare la sezione AppleTalk della pagina delle impostazioni di rete per individuare la zona e la stampante da selezionare.

- d. Selezionare la stampante dall'elenco, quindi fare clic su **OK**.
- e. Nella sezione File PPD (PostScript Printer Description), fare clic su **Auto Imposta**.



- f. Fare clic su **Crea**.
- g. Fare clic su **Salva**.

La stampante viene salvata sulla Scrivania.

4. Verificare l'installazione della stampante.

- a. Aprire **TextEdit** in **/Applicazioni**.
- b. Nel menu **Archivio** selezionare **Stampa**.
- c. Scegliere **Riassunto** nel menu a comparsa **Copie e Pagine**.
- d. *Se il file PPD visualizzato nella sezione dei file PPD (PostScript Printer Description) del menu è corretto per la stampante utilizzata: l'installazione è completata.*

*Se è visualizzata la stampante PostScript generica: eliminare la stampante e seguire nuovamente le istruzioni per la configurazione.*

---

## Linux

I pacchetti con il software della stampante e le istruzioni di installazione sono disponibili sul CD *Drivers and Utilities*.

Per avviare le istruzioni di installazione per Linux:

1. Inserire il CD *Drivers and Utilities*. Se viene avviato automaticamente il CD *Drivers and Utilities*, fare clic su **Annulla**.
2. Accedere a **D:\unix\docs\\index.html**, dove **D:\** è la lettera che contraddistingue l'unità CD-ROM.